

รายละเอียดคุณลักษณะเฉพาะ
งานจัดซื้อครุภัณฑ์และติดตั้งอุปกรณ์ประกอบอาคารสำนักงานอธิการบดี

1. ข้อมูลเกี่ยวกับโครงการ

ชื่อโครงการ จัดซื้อครุภัณฑ์และติดตั้งอุปกรณ์ประกอบอาคารสำนักงานอธิการบดี
เงินงบประมาณโครงการ 1,879,000.00 บาท (หนึ่งล้านแปดแสนเจ็ดหมื่นเก้าพันบาทถ้วน)

2. คุณสมบัติของผู้ยื่นข้อเสนอ

- 2.1 มีความสามารถตามกฎหมาย
- 2.2 ไม่เป็นบุคคลล้มละลาย
- 2.3 ไม่อยู่ระหว่างเลิกกิจการ
- 2.4 ไม่เป็นบุคคลซึ่งอยู่ระหว่างถูกระงับการยื่นข้อเสนอหรือทำสัญญากับหน่วยงานของรัฐไว้ชั่วคราว เนื่องจากเป็นผู้ที่ไม่ผ่านเกณฑ์การประเมินผลการปฏิบัติงานของผู้ประกอบการตามระเบียบที่รัฐมนตรีว่าการกระทรวงการคลังกำหนดตามที่ประกาศเผยแพร่ในระบบเครือข่ายสารสนเทศของกรมบัญชีกลาง
- 2.5 ไม่เป็นบุคคลซึ่งถูกระบุชื่อไว้ในบัญชีรายชื่อผู้ทำงานและได้แจ้งเวียนชื่อให้เป็นผู้ทำงานของหน่วยงานของรัฐในระบบเครือข่ายสารสนเทศของกรมบัญชีกลาง ซึ่งรวมถึงนิติบุคคลที่ผู้ทำงานเป็นหุ้นส่วนผู้จัดการ กรรมการผู้จัดการ ผู้บริหาร ผู้มีอำนาจในการดำเนินงานในกิจการของนิติบุคคลนั้นด้วย
- 2.6 มีคุณสมบัติและไม่มีลักษณะต้องห้ามตามที่คณะกรรมการนโยบายการจัดซื้อจัดจ้างและการบริหารพัสดุภาครัฐกำหนดในราชกิจจานุเบกษา
- 2.7 เป็นนิติบุคคลผู้มีอาชีพขายพัสดุที่ประกวดราคาอิเล็กทรอนิกส์ดังกล่าว
- 2.8 ไม่เป็นผู้มีผลประโยชน์ร่วมกันกับผู้ยื่นข้อเสนอรายอื่นที่เข้ายื่นข้อเสนอให้แก่ มหาวิทยาลัยราชภัฏลำปาง ณ วันประกาศประกวดราคาอิเล็กทรอนิกส์ หรือไม่เป็นผู้กระทำการอันเป็นการขัดขวางการแข่งขันอย่างเป็นธรรมในการประกวดราคาอิเล็กทรอนิกส์ครั้งนี้
- 2.9 ไม่เป็นผู้ได้รับเอกสิทธิ์หรือความคุ้มกัน ซึ่งอาจปฏิเสธไม่ยอมขึ้นศาลไทย เว้นแต่รัฐบาลของผู้ยื่นข้อเสนอได้มีคำสั่งให้สละเอกสิทธิ์และความคุ้มกันเช่นนั้น
- 2.10 ผู้ยื่นข้อเสนอต้องลงทะเบียนในระบบจัดซื้อจัดจ้างภาครัฐด้วยอิเล็กทรอนิกส์ (Electronic Government Procurement: e - GP) ของกรมบัญชีกลาง

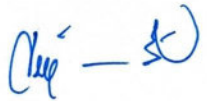
(.....)

ผู้ช่วยศาสตราจารย์ปริเยศ สิทธิสรวง

(.....)

ผู้ช่วยศาสตราจารย์เอกรัฐ อินตะวงศา

(.....)

นายชัย ชัยนันทา

(.....)

นายอภิวัฒน์ ศรีภูม้น

(.....)

นายธนบดี สายโสม

3. รายละเอียดคุณลักษณะเฉพาะ และเงื่อนไขเฉพาะ

- 3.1 รายการที่ 1 งานมางานปรับแสง พร้อมติดตั้ง จำนวน 1 งาน
(รายละเอียดตามเอกสารแนบท้าย 3.1)
- 3.2 รายการที่ 2 งานฟิล์มกรองแสงอาคาร พร้อมติดตั้ง จำนวน 1 งาน
(รายละเอียดตามเอกสารแนบท้าย 3.2)
- 3.3 รายการที่ 3 งานจ้างตกแต่งภายในห้องอธิการบดี ห้องนายกสภา ห้องรับรองและห้องประชุม
ย่อย ชั้น 4 จำนวน 1 งาน (รายละเอียดตามเอกสารแนบท้าย 3.3)
- 3.4 รายการที่ 4 งานสติ๊กเกอร์ฝ้าติดกระจก พร้อมติดตั้ง จำนวน 1 งาน
(รายละเอียดตามเอกสารแนบท้าย 3.4)
- 3.5 รายการที่ 5 งานจ้างติดตั้งชุดอลูมิเนียม จำนวน 1 งาน (รายละเอียดตามเอกสารแนบท้าย 3.5)

4. การเสนอราคา การส่งมอบ และการจ่ายเงิน

- 4.1 สถานที่ส่งมอบพัสดุ ณ มหาวิทยาลัยราชภัฏลำปาง (โดยจะกำหนดสถานที่ภายหลัง)
- 4.2 กำหนดยื่นราคาไม่น้อยกว่า 200 วัน นับแต่วันยื่นข้อเสนอ
- 4.3 กำหนดส่งมอบพัสดุไม่เกิน 180 วัน นับถัดจากวันลงนามในสัญญาซื้อขาย

5. การทำสัญญา

ผู้ชนะการเสนอราคาที่ได้รับการคัดเลือกเป็นให้เป็นผู้ขายจะต้องทำสัญญากับมหาวิทยาลัยราชภัฏ
ลำปาง ภายใน 7 วัน นับถัดจากวันที่ได้รับแจ้ง

6. การจ่ายเงิน

มหาวิทยาลัยราชภัฏลำปางจะชำระเงินค่าสิ่งของครบถ้วน ให้แก่ผู้ขาย เมื่อมหาวิทยาลัยราชภัฏลำปาง
ได้รับมอบสิ่งของไว้โดยครบถ้วนแล้ว

7. อัตราค่าปรับ

หากผู้ขายไม่สามารถส่งมอบพัสดุภายในกำหนด จะต้องชำระค่าปรับให้แก่มหาวิทยาลัยราชภัฏลำปาง
ในอัตราร้อยละ 0.1 ของมูลค่าพัสดุที่ยังไม่ได้รับมอบ

8. การรับประกันความชำรุดบกพร่อง

ชนะการเสนอราคาที่ได้รับการคัดเลือกเป็นให้เป็นผู้ขาย จะต้องรับประกันความชำรุดบกพร่องของ
พัสดุที่ส่งมอบ ที่เกิดขึ้นภายในระยะเวลาไม่น้อยกว่า 1 ปี วันนับถัดจากวันที่มหาวิทยาลัยราชภัฏลำปางได้รับ
มอบพัสดุ โดยผู้ขายต้องบริหารจัดการซ่อมแซมแก้ไขให้ใช้งานได้ติดตั้งเดิมภายใน 15 วัน นับถัดจากวันที่ได้รับแจ้ง
ความชำรุดบกพร่อง



(ผู้ช่วยศาสตราจารย์ปริเยศ สิทธิสรวง)



(ผู้ช่วยศาสตราจารย์เอกรัฐ อินต๊ะวงศา)



(นายชัย ชัยนันทา)



(นายอภิวัฒน์ ศรีภูมัน)



(นายธนบดี สายโสม)

9. เกณฑ์การพิจารณาผลการยื่นข้อเสนอ

การพิจารณาผลการยื่นข้อเสนอครั้งนี้มหาวิทยาลัยราชภัฏลำปางจะใช้เกณฑ์ราคาการพิจารณาคัดเลือก

10. การใช้งบประมาณ

เงินค่าพัสดุสำหรับการจ้างครั้งนี้ ได้มาจากงบกองทุนพัฒนามหาวิทยาลัย มหาวิทยาลัยราชภัฏลำปาง

11. การสอบถามรายละเอียดเพิ่มเติม*

สำหรับผู้สนใจที่ต้องการสอบถามรายละเอียดเพิ่มเติมเกี่ยวกับร่างขอบเขตของงานฉบับนี้ สามารถสอบถามได้ทางจดหมายอิเล็กทรอนิกส์ pasadu001@hotmail.com หรือหมายเลขโทรศัพท์ 094-6170707 (งานพัสดุ), 066-0269282 (คุณธนบดี) ทั้งนี้ ระยะเวลาในการสอบถามรายละเอียดเพิ่มเติมให้เป็นไปตามเงื่อนไขในเอกสารประกวดราคา

12. การรับฟังความคิดเห็น*

รับฟังความคิดเห็น

ผู้ประกอบการสามารถเสนอแนะความคิดเห็นเกี่ยวกับร่างขอบเขตของงานฉบับนี้ ได้ที่

สถานที่ติดต่อ งานพัสดุ กองกลาง สำนักงานอธิการบดี มหาวิทยาลัยราชภัฏลำปาง

ตำบลชมพู อำเภอเมือง จังหวัดลำปาง 52100

โทรศัพท์ 094-6170707 (งานพัสดุ), 066-0269282 (คุณธนบดี)

E-Mail pasadu001@hotmail.com

ทั้งนี้ในการเสนอแนะความคิดเห็น ผู้เสนอแนะต้องเปิดเผยชื่อ และที่อยู่ ที่สามารถติดต่อได้
ใหม่มหาวิทยาลัยราชภัฏลำปางทราบด้วย

ไม่รับฟังความคิดเห็น เนื่องจาก.....

()
.....

ผู้ช่วยศาสตราจารย์ปริเยศ สิทธิสรวง

()
.....

ผู้ช่วยศาสตราจารย์เอกรัฐ อินตะวงศา

()
.....

นายชัย ชัยนันทา

()
.....

นายอภิวัฒน์ ศรีภูม่น

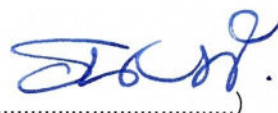
()
.....

นายธนบดี สายโสม

เอกสารแนบท้าย 3.1

ชื่อ ม่านปรับแสง พร้อมติดตั้ง จำนวน 1 งาน

1. รายละเอียดทั่วไป

1. เป็นม่านปรับแสงแบบทึบแสง (Blackout)
2. เป็นผ้าที่ทำมาจากเส้นด้าย Polyester หรือ Fiberglass
3. เคลือบด้วย PVC
4. สามารถกันแสงได้ 90-100%
5. สามารถกันเชื้อราได้
6. เป็นผ้าม่านแบบที่ไม่เก็บฝุ่น ทำความสะอาดง่าย

2. คุณสมบัติ ของรางม่านปรับแสง

1. ทำจากอลูมิเนียม
2. เคลือบด้วย Epoxy สีขาว
3. รางมีความหนาไม่น้อยกว่า 1.0 มม.

3. การรับรองคุณภาพ

วัสดุที่เสนอจะต้องมีการรับประกันทุกชิ้นส่วนไม่น้อยกว่า 2 ปี โดยไม่คิดค่าใช้จ่ายเพิ่มเติมใดๆทั้งสิ้น

4. การเสนอราคา

ผู้เสนอราคาต้องได้รับการแต่งตั้งให้เป็นตัวแทนจำหน่ายจากผู้ผลิต หรือตัวแทนจำหน่ายในประเทศไทย โดยให้ยื่นขณะเข้าเสนอราคา

5. สถานที่ติดตั้งและรายละเอียดเพิ่มเติม (รายละเอียดตามเอกสารแนบท้าย 3.1.1-3.1.4)

 (.....)
 ผู้ช่วยศาสตราจารย์ปริเยศ สิทธิสรวง

 (.....)
 ผู้ช่วยศาสตราจารย์เอกรัฐ อินตะวงศา

 (.....)
 นายชัย ชัยนันดา

 (.....)
 นายธนบดี สายโสม

 (.....)
 นายอภิวัฒน์ ศรีภูม้น

เอกสารแนบท้าย 3.1.1

สถานที่ติดตั้ง

ชื่อ ม่านปรับแสง พร้อมติดตั้ง จำนวน 1 งาน

ชั้นที่	ห้อง	รายการ	จำนวน
1	ผู้อำนวยการสำนักงานอธิการบดี, ผู้อำนวยการกองกลาง	- หมายเลข 2 จำนวน 1 ชุด	9 ตารางหลา
		- หมายเลข 3A จำนวน 1 ชุด	9 ตารางหลา
		- หมายเลข 1A จำนวน 1 ชุด	11 ตารางหลา
	ห้องนิทรรศการ/หอเกียรติประวัติ	- หมายเลข 2 จำนวน 1 ชุด	9 ตารางหลา
		- หมายเลข 1 จำนวน 1 ชุด	17 ตารางหลา
		- หมายเลข 3 จำนวน 1 ชุด	11 ตารางหลา
	งานประชาสัมพันธ์	- หมายเลข 4 จำนวน 2 ชุด	26 ตารางหลา
กองบริการการศึกษา	- หมายเลข 5 จำนวน 8 ชุด	66 ตารางหลา	
	- หมายเลข 6 จำนวน 3 ชุด	8 ตารางหลา	
งานคลัง	- หมายเลข 5 จำนวน 3 ชุด	24 ตารางหลา	
งานบริหารงานทั่วไป (ธุรการ)	- หมายเลข 5 จำนวน 2 ชุด	17 ตารางหลา	

หมายเหตุ ให้ผู้รับจ้างปรับขนาดม่านปรับแสงและตำแหน่งติดตั้งให้เหมาะสมตามหน้างานจริง โดยพื้นที่ติดตั้งรวมต้องไม่น้อยกว่าที่กำหนด

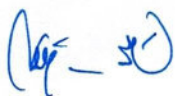

(.....)

ผู้ช่วยศาสตราจารย์ปริเยศ สิทธีสรวง



(.....)

ผู้ช่วยศาสตราจารย์เอกรัฐ อินต๊ะวงศา



(.....)

นายชัย ชัยนันทา

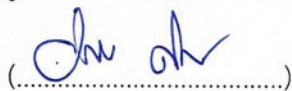

นายอภิวัฒน์ ศรีภูม่น



นายธนบดี สายโสม

เอกสารแนบท้าย 3.1.2
สถานที่ติดตั้ง

ชื่อ ม่านปรับแสง พร้อมติดตั้ง จำนวน 1 งาน

ชั้นที่	ห้อง	รายการ	จำนวน
2	ห้องรับรอง 1	- หมายเลข 4A จำนวน 1 ชุด - หมายเลข 22 จำนวน 1 ชุด	15 ตารางหลา 7 ตารางหลา
	ห้องรับรอง 2	- หมายเลข 22 จำนวน 1 ชุด	7 ตารางหลา
	ห้องรับรอง 3	- หมายเลข 4 จำนวน 1 ชุด	14 ตารางหลา
	ห้องประชุมสภา	- หมายเลข 15 จำนวน 4 ชุด	36 ตารางหลา
	ห้องประชุมทั่วไป	- หมายเลข 15 จำนวน 2 ชุด	18 ตารางหลา
	สำนักงานสภามหาวิทยาลัย	- หมายเลข 15 จำนวน 1 ชุด	9 ตารางหลา
	งานอาคารสถานที่	- หมายเลข 15 จำนวน 2 ชุด	18 ตารางหลา
	งานประกันคุณภาพ	- หมายเลข 5 จำนวน 2 ชุด	17 ตารางหลา
	งานตรวจสอบภายใน	- หมายเลข 5 จำนวน 2 ชุด	17 ตารางหลา

หมายเหตุ ให้ผู้รับจ้างปรับขนาดม่านปรับแสงและตำแหน่งติดตั้งให้เหมาะสมตามหน้างานจริง โดยพื้นที่ติดตั้งรวมต้องไม่น้อยกว่าที่กำหนด

()
.....)

ผู้ช่วยศาสตราจารย์ปริเยศ สิริอิสรวง

()
.....)

ผู้ช่วยศาสตราจารย์เอกรัฐ อินตะวงศา

()
.....)

นายชัย ชัยนันดา

()
.....)

นายอภิวัฒน์ ศรีภูมัน

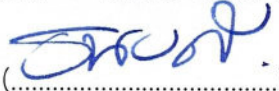
()
.....)

นายธนบดี สายโสม

เอกสารแนบท้าย 3.1.3
สถานที่ติดตั้ง

ชื่อ ม่านปรับแสง พร้อมติดตั้ง จำนวน 1 งาน

ชั้นที่	ห้อง	รายการ	จำนวน
3	ห้องประชุมย่อย 1	- หมายเลข 4 จำนวน 1 ชุด	14 ตารางหลา
	ห้องประชุมย่อย 2	- หมายเลข 4A จำนวน 1 ชุด	14 ตารางหลา
	งานพัสดุ	- หมายเลข 5 จำนวน 4 ชุด	33 ตารางหลา
	กองนโยบายและแผน	- หมายเลข 5 จำนวน 4 ชุด	33 ตารางหลา
	งานนิติการ	- หมายเลข 5 จำนวน 2 ชุด	17 ตารางหลา
	งานการเจ้าหน้าที่	- หมายเลข 5 จำนวน 4 ชุด	33 ตารางหลา

หมายเหตุ ให้ผู้รับจ้างปรับขนาดม่านปรับแสงและตำแหน่งติดตั้งให้เหมาะสมตามหน้างานจริง โดยพื้นที่ติดตั้งรวมต้องไม่น้อยกว่าที่กำหนด

()
.....

ผู้ช่วยศาสตราจารย์ปริเยศ สิทธิสรวง

()
.....

ผู้ช่วยศาสตราจารย์เอกรัฐ อินตะวงศา

()
.....

นายชัย ชัยนันทา

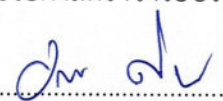
()
.....

นายอภิวัดน์ ศรีภูม้น

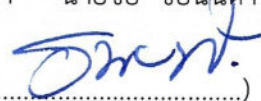
()
.....

นายธนบดี สายโสม

เอกสารแนบท้าย 3.1.4
สถานที่ติดตั้ง

ชื่อ ม่านปรับแสง พร้อมติดตั้ง จำนวน 1 งาน

ชั้นที่	ห้อง	รายการ	จำนวน
4	ห้องผู้ช่วยอธิการบดี	- หมายเลข 5 จำนวน 4 ชุด	33 ตารางหลา

หมายเหตุ ให้ผู้รับจ้างปรับขนาดม่านปรับแสงและตำแหน่งติดตั้งให้เหมาะสมตามหน้างานจริง โดยพื้นที่ติดตั้งรวมต้องไม่น้อยกว่าที่กำหนด

(.....)
ผู้ช่วยศาสตราจารย์ปริเยศ สิทธิสรวง

(.....)
นายอภิวัฒน์ ศรีภูม้น

(.....)
ผู้ช่วยศาสตราจารย์เอกรัฐ อินตะวงศา

(.....)
นายชัย ชัยนันดา
(.....)
นายธนบดี สายโสม

เอกสารแนบท้าย ข้อ 3.2

ชื่อ फिल्मกรองแสงอาคาร พร้อมติดตั้ง จำนวน 1 งาน

1. รายละเอียดทั่วไป

1. พื้นที่การติดตั้งไม่น้อยกว่า 4,248 ตารางฟุต
2. फिल्मกรองแสงเป็นฟิล์มกันความร้อนจากแสงอาทิตย์ สามารถป้องกันรังสี UV ได้ไม่น้อยกว่า 99 % และป้องกันรังสีอินฟราเรด ได้ไม่น้อยกว่า 80 %
3. ทิศนวิสัยจากภายในสู่ภายนอกอาคาร สามารถมองเห็นได้ชัดเจน
4. การติดตั้งฟิล์มกรองแสง ต้องทำความสะอาดผิวกระจกก่อนการติดตั้งแผ่นฟิล์ม และต้องจัดหาช่างที่มีความรู้และความชำนาญในการติดตั้ง ทั้งนี้ฟิล์มที่ติดบนกระจกต้องไม่เกิดรอยหรือฟองอากาศ

2. การรับรองคุณภาพ

วัสดุที่เสนอจะต้องมีการรับประกันคุณภาพไม่น้อยกว่า 7 ปี โดยไม่คิดค่าใช้จ่ายเพิ่มเติมใดๆ ทั้งสิ้น

3. สถานที่ติดตั้งและรายละเอียดเพิ่มเติม (รายละเอียดตามเอกสารแนบท้าย 3.2.1 - 3.2.4)

 (.....)
 ผู้ช่วยศาสตราจารย์ปริเยศ สิทธิสรวง

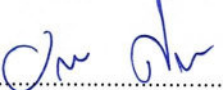
 (.....)
 นายอภิวัดน์ ศรีภูมน์

 (.....)
 ผู้ช่วยศาสตราจารย์เอกรัฐ อินตะวงศา

 (.....)
 นายชัย ชัยนันทา

 (.....)
 นายธนบดี สายโสม

เอกสารแนบท้าย 3.2.1
สถานที่ติดตั้ง

ชื่อ फिल्मกรองแสงอาคาร พร้อมติดตั้ง จำนวน 1 งาน

ชั้นที่	ห้อง	รายการ	จำนวน
1	ผู้อำนวยการสำนักงานอธิการบดี, ผู้อำนวยการกองกลาง	- หมายเลข 2 จำนวน 1 ชุด	60 ตารางฟุต
		- หมายเลข 1A จำนวน 1 ชุด	122 ตารางฟุต
		- หมายเลข 3A จำนวน 1 ชุด	78 ตารางฟุต
	ห้องนิทรรศการ/หอเกียรติประวัติ	- หมายเลข 2 จำนวน 1 ชุด	60 ตารางฟุต
		- หมายเลข 1 จำนวน 1 ชุด	122 ตารางฟุต
		- หมายเลข 3 จำนวน 1 ชุด	78 ตารางฟุต
	งานประชาสัมพันธ์	- หมายเลข 4 จำนวน 2 ชุด	198 ตารางฟุต
กองบริการการศึกษา	- หมายเลข 5 จำนวน 8 ชุด	424 ตารางฟุต	
	- หมายเลข 6 จำนวน 3 ชุด	45 ตารางฟุต	
งานคลัง	- หมายเลข 5 จำนวน 3 ชุด	159 ตารางฟุต	
งานบริหารงานทั่วไป (ธุรการ)	- หมายเลข 5 จำนวน 2 ชุด	106 ตารางฟุต	

หมายเหตุ ให้ผู้รับจ้างปรับขนาดติดตั้งฟิล์มกรองแสงและตำแหน่งติดตั้งให้เหมาะสมตามหน้างานจริง โดยพื้นที่ติดตั้งรวมต้องไม่น้อยกว่าที่กำหนด

(.....)
ผู้ช่วยศาสตราจารย์ปริเยศ สิทธิสรวง

(.....)
นายอภิวัฒน์ ศรีภูมื่น

(.....)
ผู้ช่วยศาสตราจารย์เอกรัฐ อินตะวงศา

(.....)
นายชัย ชัยนันดา
(.....)
นายธนบดี สายโสม

เอกสารแนบท้าย 3.2.2

สถานที่ติดตั้ง

ชื่อ फिल्मกรองแสงอาคาร พร้อมติดตั้ง จำนวน 1 งาน

ชั้นที่	ห้อง	รายการ	จำนวน
2	ห้องรับรอง 1	- หมายเลข 4A จำนวน 1 ชุด	89 ตารางฟุต
	ห้องรับรอง 3	- หมายเลข 4 จำนวน 1 ชุด	99 ตารางฟุต
	ห้องประชุมสภา	- หมายเลข 15 จำนวน 4 ชุด	240 ตารางฟุต
	ห้องประชุมทั่วไป	- หมายเลข 15 จำนวน 2 ชุด	120 ตารางฟุต
	สำนักงานสภามหาวิทยาลัย	- หมายเลข 15 จำนวน 1 ชุด	60 ตารางฟุต
	ห้องเตรียมอาหาร	- หมายเลข 15 จำนวน 2 ชุด	120 ตารางฟุต
	งานประกันคุณภาพ	- หมายเลข 5 จำนวน 2 ชุด	106 ตารางฟุต
	งานตรวจสอบภายใน	- หมายเลข 5 จำนวน 2 ชุด	106 ตารางฟุต

หมายเหตุ ให้ผู้รับจ้างปรับขนาดติดตั้งฟิล์มกรองแสงและตำแหน่งติดตั้งให้เหมาะสมตามหน้างานจริง โดยพื้นที่ติดตั้งรวมต้องไม่น้อยกว่าที่กำหนด

()
 (.....)

ผู้ช่วยศาสตราจารย์ปริเยศ สิทธิสรวง

()
 (.....)

นายอภิวัฒน์ ศรีภูม่น

()
 (.....)

ผู้ช่วยศาสตราจารย์เอกรัฐ อินตะวงศา นายชัย ชัยนันดา

()
 (.....)

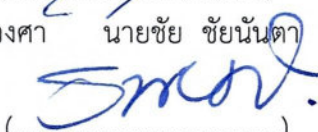
()
 (.....)

นายธนบดี สายโสม

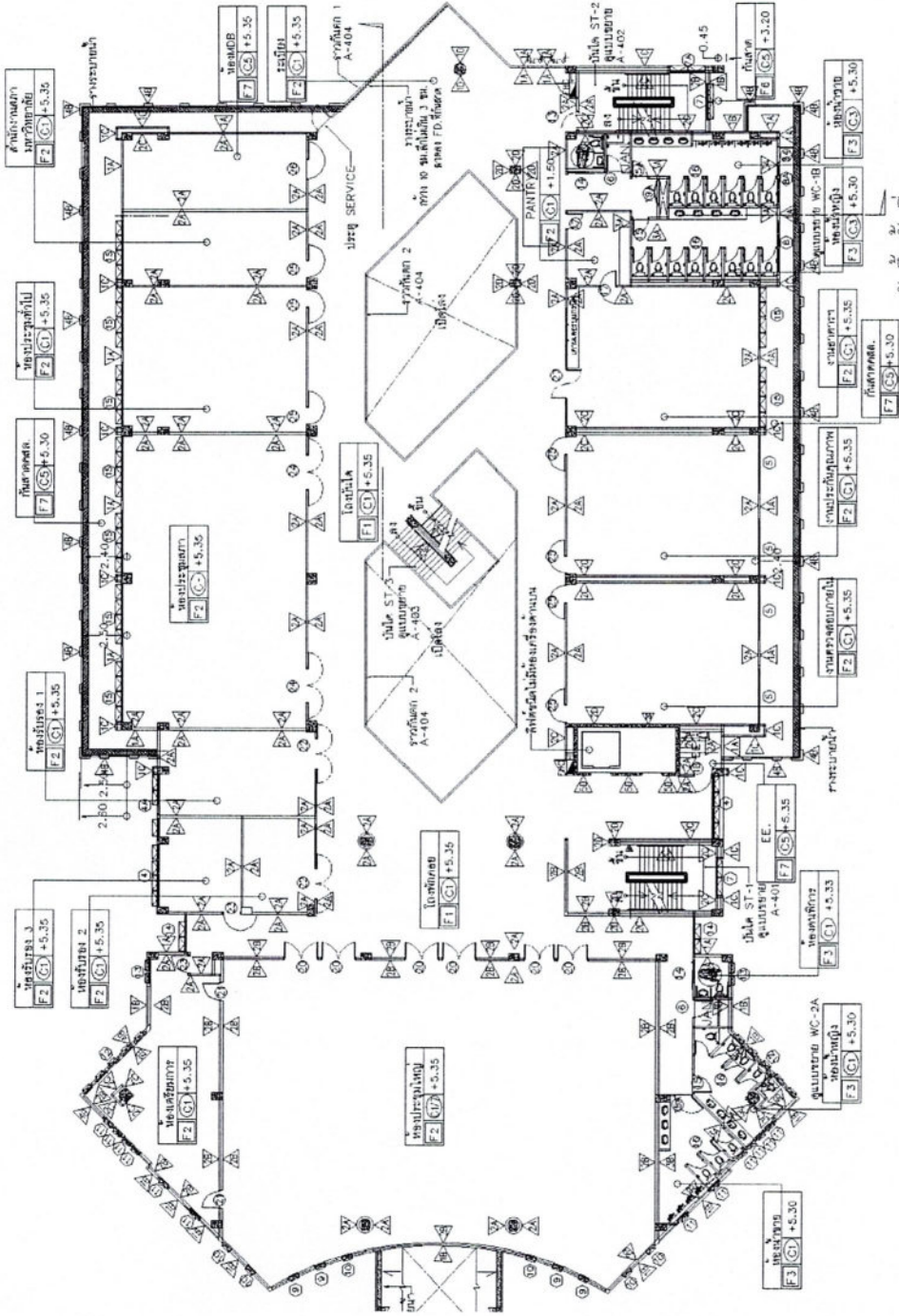

ผังพื้นที่ที่ 2

(*Handwritten signature*)

(.....)

ผู้ช่วยศาสตราจารย์เขต สิริธรรมง

(*Handwritten signature*)

นายอภิวัฒน์ ศรีภูมัน

(*Handwritten signature*)

(.....)

ผู้ช่วยศาสตราจารย์เอกรัฐ อินตวงศา

(*Handwritten signature*)

นายชัย ชัยนันตา

(*Handwritten signature*)

(.....)

นายธนบดี สายโสม

เอกสารแนบท้าย 3.2.3

สถานที่ติดตั้ง

ชื่อ फिल्मกรองแสงอาคาร พร้อมติดตั้ง จำนวน 1 งาน

ชั้นที่	ห้อง	รายการ	จำนวน
3	ห้องประชุมย่อย 1	- หมายเลข 4 จำนวน 1 ชุด	99 ตารางฟุต
	ห้องประชุมย่อย 2	- หมายเลข 4A จำนวน 1 ชุด	89 ตารางฟุต
	งานพัสดุ	- หมายเลข 5 จำนวน 4 ชุด	212 ตารางฟุต
	กองนโยบายและแผน	- หมายเลข 5 จำนวน 4 ชุด	212 ตารางฟุต
	งานนิติการ	- หมายเลข 5 จำนวน 2 ชุด	106 ตารางฟุต
	งานการเจ้าหน้าที่	- หมายเลข 5 จำนวน 4 ชุด	212 ตารางฟุต

หมายเหตุ ให้ผู้รับจ้างปรับขนาดติดตั้งฟิล์มกรองแสงและตำแหน่งติดตั้งให้เหมาะสมตามหน้างานจริง โดยพื้นที่ติดตั้งรวมต้องไม่น้อยกว่าที่กำหนด

()
 (.....)

ผู้ช่วยศาสตราจารย์ปริเยศ สิทธิสรวง

()
 (.....)

ผู้ช่วยศาสตราจารย์เอกรัฐ อินดีะวงศา

()
 (.....)

นายชัย ชัยนันทา

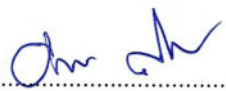
()
 (.....)

นายอภิวัฒน์ ศรีภูมื่น

()
 (.....)

นายธนบดี สายโสม

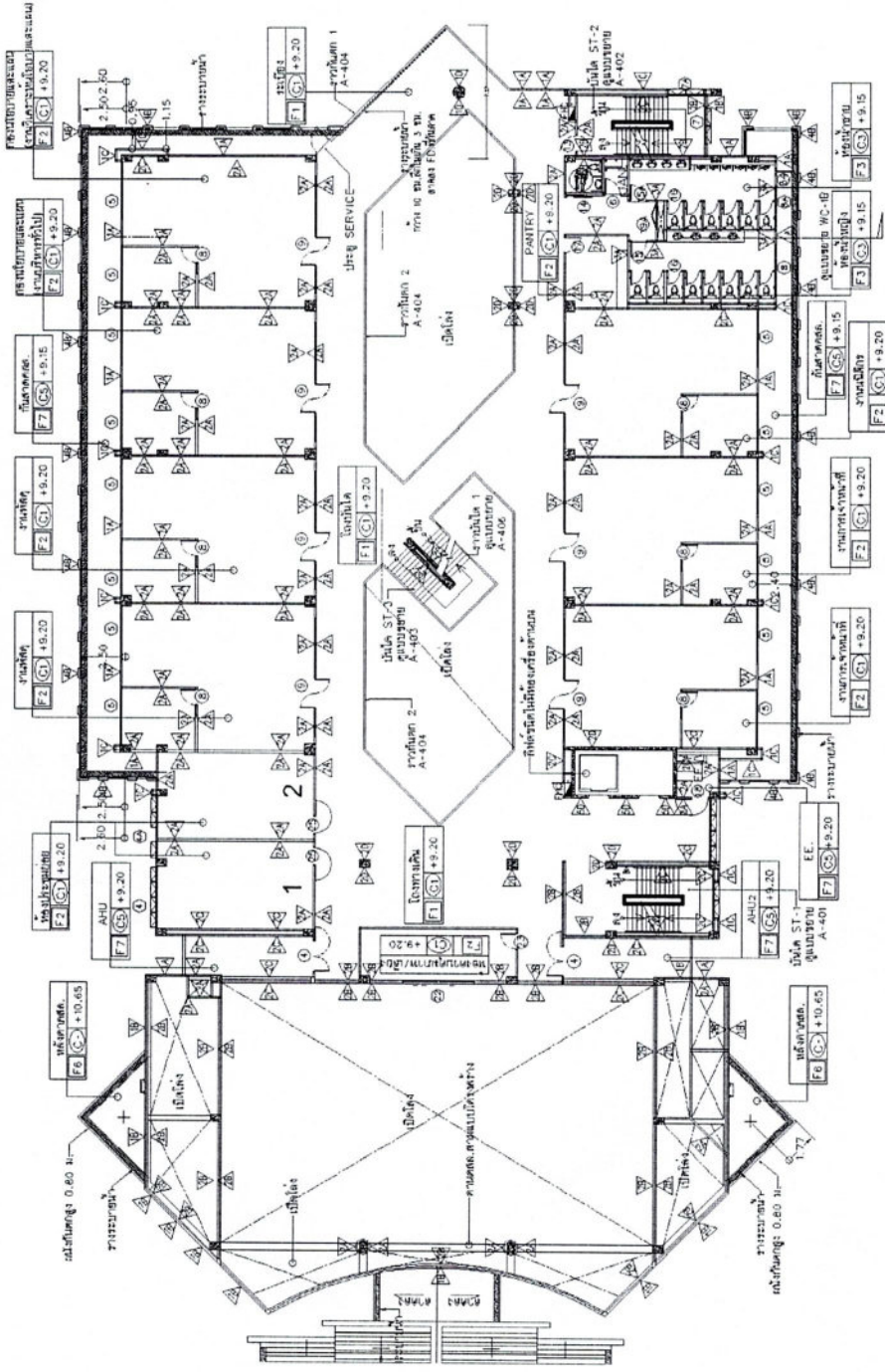

ผังพื้นที่ 3

(.....) (.....) (.....) (.....) (.....)

ผู้ช่วยศาสตราจารย์เกียรติคุณ สิริธรรม (.....) นายชัย ชัยนันตา (.....)

(.....) (.....) (.....) (.....) (.....)

ผู้ช่วยศาสตราจารย์เกียรติคุณ อินต๊ะวงศ์ (.....) นายชัย ชัยนันตา (.....)

(.....) (.....) (.....) (.....) (.....)

นายอภิวัฒน์ ศรีภุมาน (.....) นายธนบดี สายโสม (.....)

เอกสารแนบท้าย 3.2.4

สถานที่ติดตั้ง

ชื่อ फिल्मกรองแสงอาคาร พร้อมติดตั้ง จำนวน 1 งาน

ชั้นที่	ห้อง	รายการ	จำนวน
4	ห้องประชุมย่อย 3	- หมายเลข 4 จำนวน 1 ชุด	99 ตารางฟุต
		- หมายเลข 4A จำนวน 1 ชุด	89 ตารางฟุต
	ห้องรองอธิการบดี	- หมายเลข 5 จำนวน 6 ชุด	318 ตารางฟุต
	ห้องอธิการบดี	- หมายเลข 5 จำนวน 1 ชุด	53 ตารางฟุต
		- หมายเลข 16 จำนวน 1 ชุด	51 ตารางฟุต
	ห้องผู้ช่วยอธิการบดี	- หมายเลข 5 จำนวน 1 ชุด	212 ตารางฟุต
ห้องนายกสภามหาวิทยาลัย	- หมายเลข 5 จำนวน 1 ชุด	53 ตารางฟุต	
	- หมายเลข 16 จำนวน 1 ชุด	51 ตารางฟุต	

หมายเหตุ ให้ผู้รับจ้างปรับขนาดติดตั้งฟิล์มกรองแสงและตำแหน่งติดตั้งให้เหมาะสมตามหน้างานจริง โดยพื้นที่ติดตั้งรวมต้องไม่น้อยกว่าที่กำหนด

()
 (.....)

ผู้ช่วยศาสตราจารย์ปริเยศ สิทธิสรวง

()
 (.....)

ผู้ช่วยศาสตราจารย์เอกรัฐ อินดีะวงศา

()
 (.....)

นายชัย ชัยนันตา

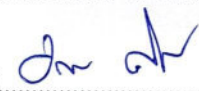
()
 (.....)

นายอภิวัฒน์ ศรีภูมื่น

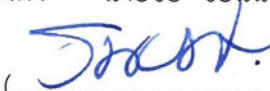
()
 (.....)

นายธนบดี สายโสม

3. ห้องรับรอง ประกอบไปด้วย

3.1 พรมขนาด 50x50 ซม.พร้อมติดตั้ง

- พรมแผ่น ที่มีขนาด 50 x 50 เซนติเมตร
- อัดด้วยแผ่นยางรองด้านหลัง
- ผลิตจากเส้นใยสังเคราะห์ Polypropylene
- สามารถซับเสียงได้ดี

4. ห้องประชุมย่อย ชั้น 4 ประกอบไปด้วย

4.1 พรมขนาด 50x50 ซม.พร้อมติดตั้ง

- พรมแผ่น ที่มีขนาด 50 x 50 เซนติเมตร
- อัดด้วยแผ่นยางรองด้านหลัง
- ผลิตจากเส้นใยสังเคราะห์ Polypropylene
- สามารถซับเสียงได้ดี

5. การรับรองคุณภาพ

พัสดุที่เสนอจะต้องมีการรับประกันทุกชิ้นส่วน 2 ปี โดยไม่คิดค่าใช้จ่ายเพิ่มเติมใดๆทั้งสิ้น

6. สถานที่ติดตั้งและรายละเอียดเพิ่มเติม (รายละเอียดตามเอกสารแนบ 3.3.1 – 3.3.24)

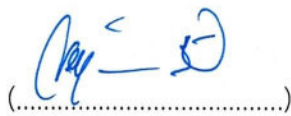
 (.....)

ผู้ช่วยศาสตราจารย์ปริเยศ สิริธีสรวง

 (.....)

ผู้ช่วยศาสตราจารย์เอกรัฐ อินตะวงศา

 (.....)

นายชัย ชัยนันทา

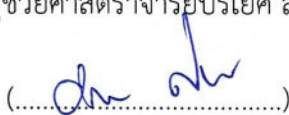

 (.....)

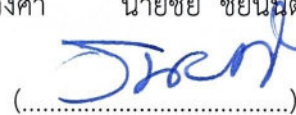
นายอภิวัฒน์ ศรีภูม่น

 (.....)

นายธนบดี สายโสม

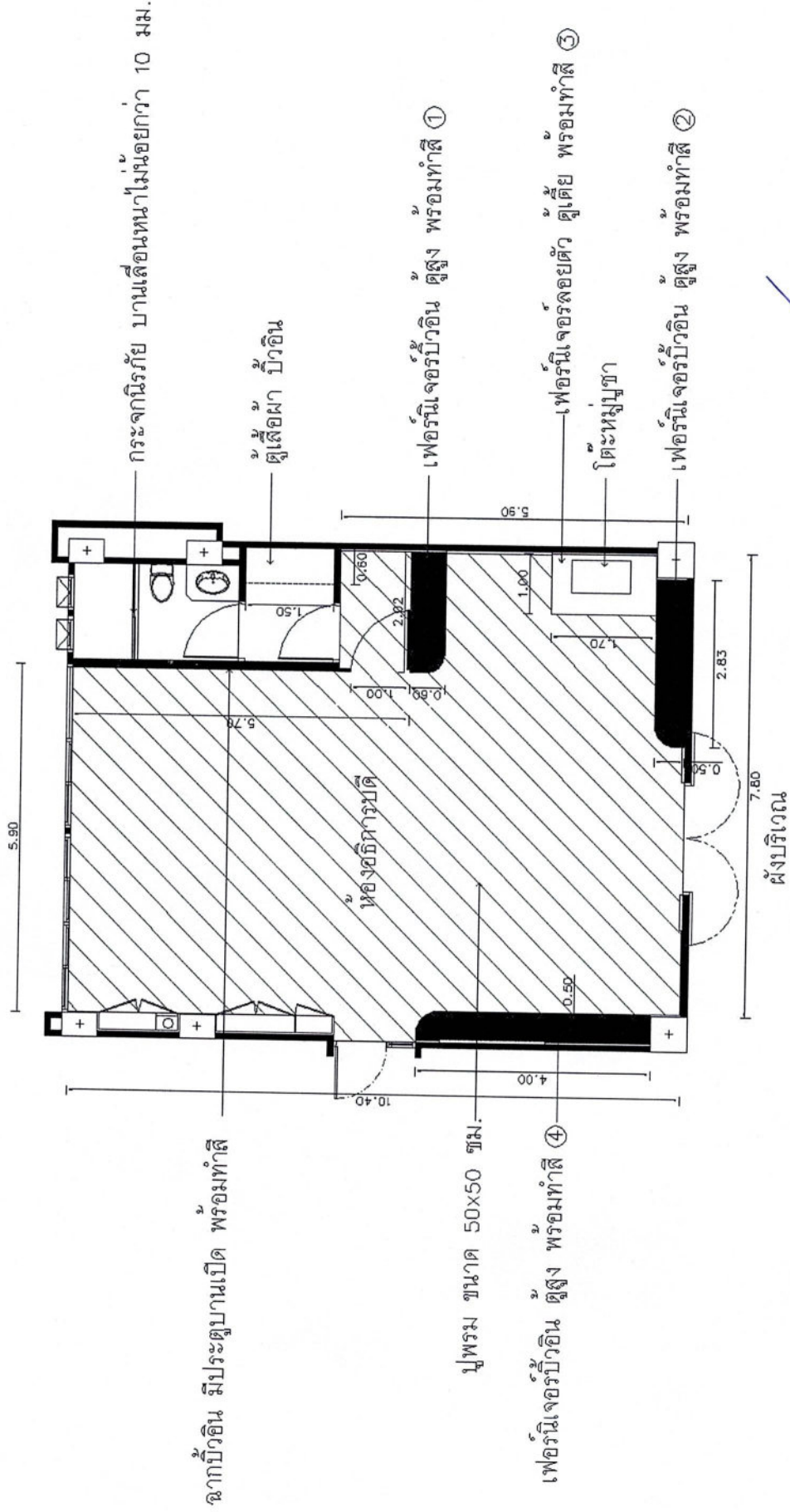
เอกสารแนบท้าย ข้อ 3.3.1



(นาย - ส) (ผู้ช่วยศาสตราจารย์ปริเยศ สิทธิสรวง) (ผู้ช่วยศาสตราจารย์เอกกรฐ อินต๊ะวงศา) (นายชัย ชัยนันตา)

Dr. dh (นายอภิวัฒน์ ศรีภูมื่น) (นายธนบดี สายโสม)

เอกสารแนบท้าย ข้อ 3.3.2

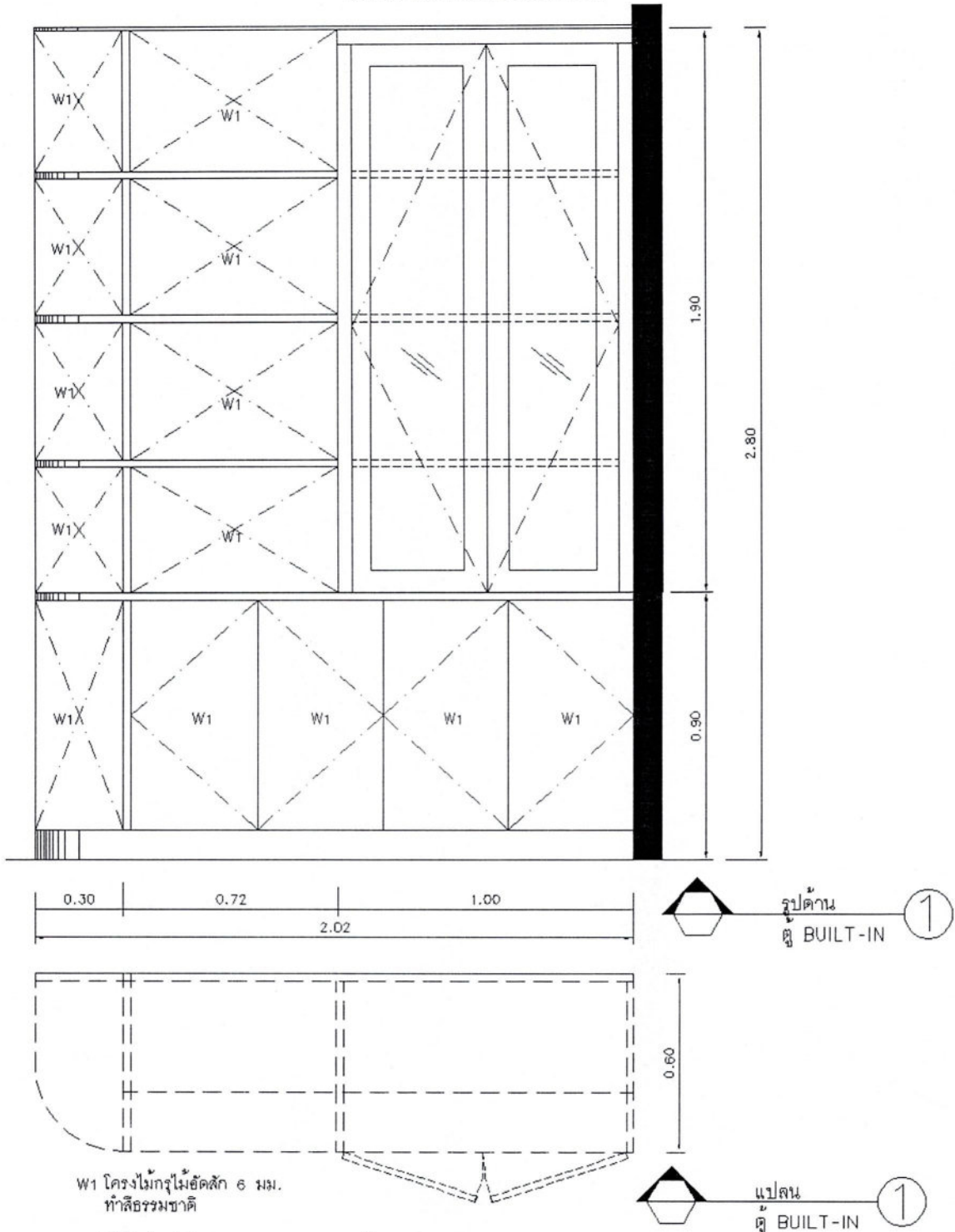

W1 โครงไม้กรุไม้ขัดสี 6 มม.
ทำสีธรรมชาติ

หมายเหตุ ให้ผู้รับจ้างปรับขนาดและความสูงตามหน้างานจริง
กรณีด้านที่ไม่ติดผนังเดิมให้กรุพร้อมทำสีด้านหลังด้วย

(*Signature*)
.....

ผู้ช่วยศาสตราจารย์ปรีเยศ สิทธิสรวง

(*Signature*)
.....

ผู้ช่วยศาสตราจารย์เอกรัฐ อินดีวงศา

(*Signature*)
.....

นายชัย ชัยนันตา

(*Signature*)
.....

นายอภิวัฒน์ ศรีภูมื่น

(*Signature*)
.....

นายธนบดี สายโสม

เอกสารแนบท้าย ข้อ 3.3.3

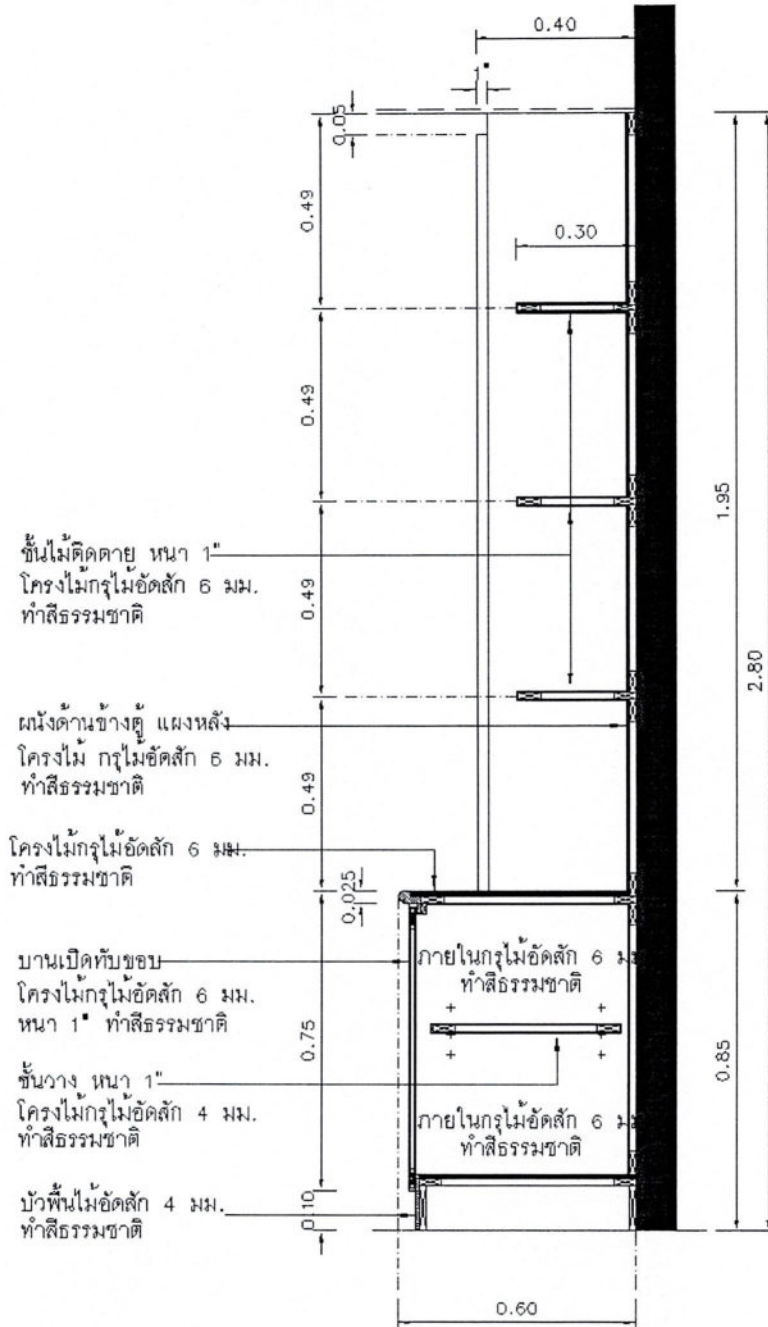

หมายเหตุ ให้ผู้รับจ้างปรับขนาดและความสูงตามหน้างานจริง
กรณีด้านที่ไม่ติดผนังเดิมให้กรุพร้อมทำสีด้านหลังด้วย

(*[Signature]*)

ผู้ช่วยศาสตราจารย์ปริเยศ สิทธิสรวง

(*[Signature]*)

ผู้ช่วยศาสตราจารย์เอกรัฐ อินตะวงศา

(*[Signature]*)

นายชัย ชัยนันตา

(*[Signature]*)

นายอภิวัฒน์ ศรีภูม้น

(*[Signature]*)

นายธนบดี สายโสม

เอกสารแนบท้าย ข้อ 3.3.4

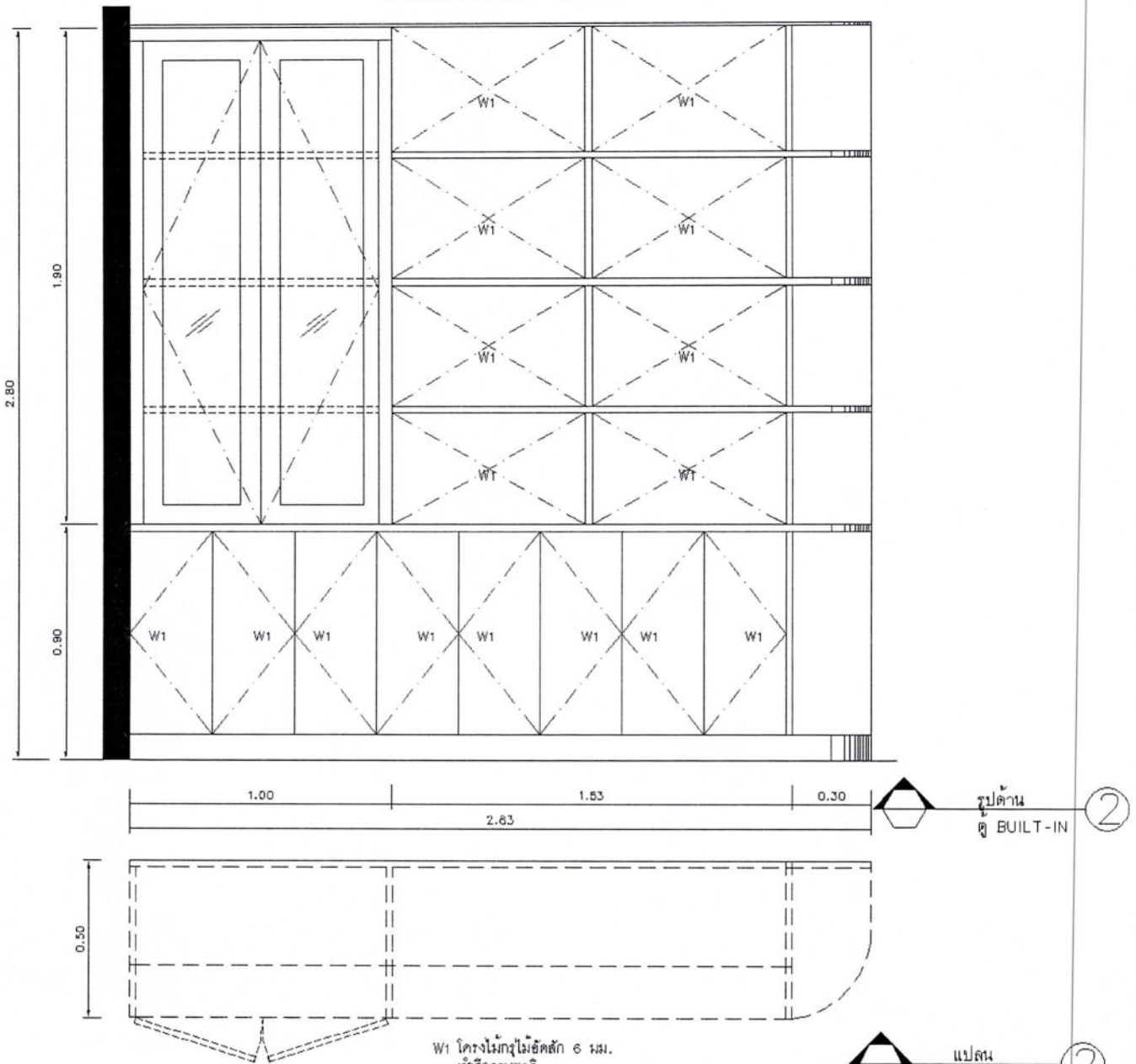

W1 โครงไม้กรุไม้ขัดสี 6 มม.
ทำสีธรรมชาติ

หมายเหตุ ให้ผู้รับจ้างปรับขนาดและความสูงตามหน้างานจริง
กรณีด้านที่ไม่ติดผนังเดิมให้กรุพร้อมทำสีด้านหลังด้วย

(*[Signature]*)
ผู้ช่วยศาสตราจารย์ปริเยศ สิทธิสรวง

(*[Signature]*)
ผู้ช่วยศาสตราจารย์เอกกรัฐ อินดีะวงศา

(*[Signature]*)
นายชัย ชัยนันตา

(*[Signature]*)
นายอภิวัฒน์ ศรีภูม้น

(*[Signature]*)
นายธนบดี สายโสม

เอกสารแนบท้าย ข้อ 3.3.5

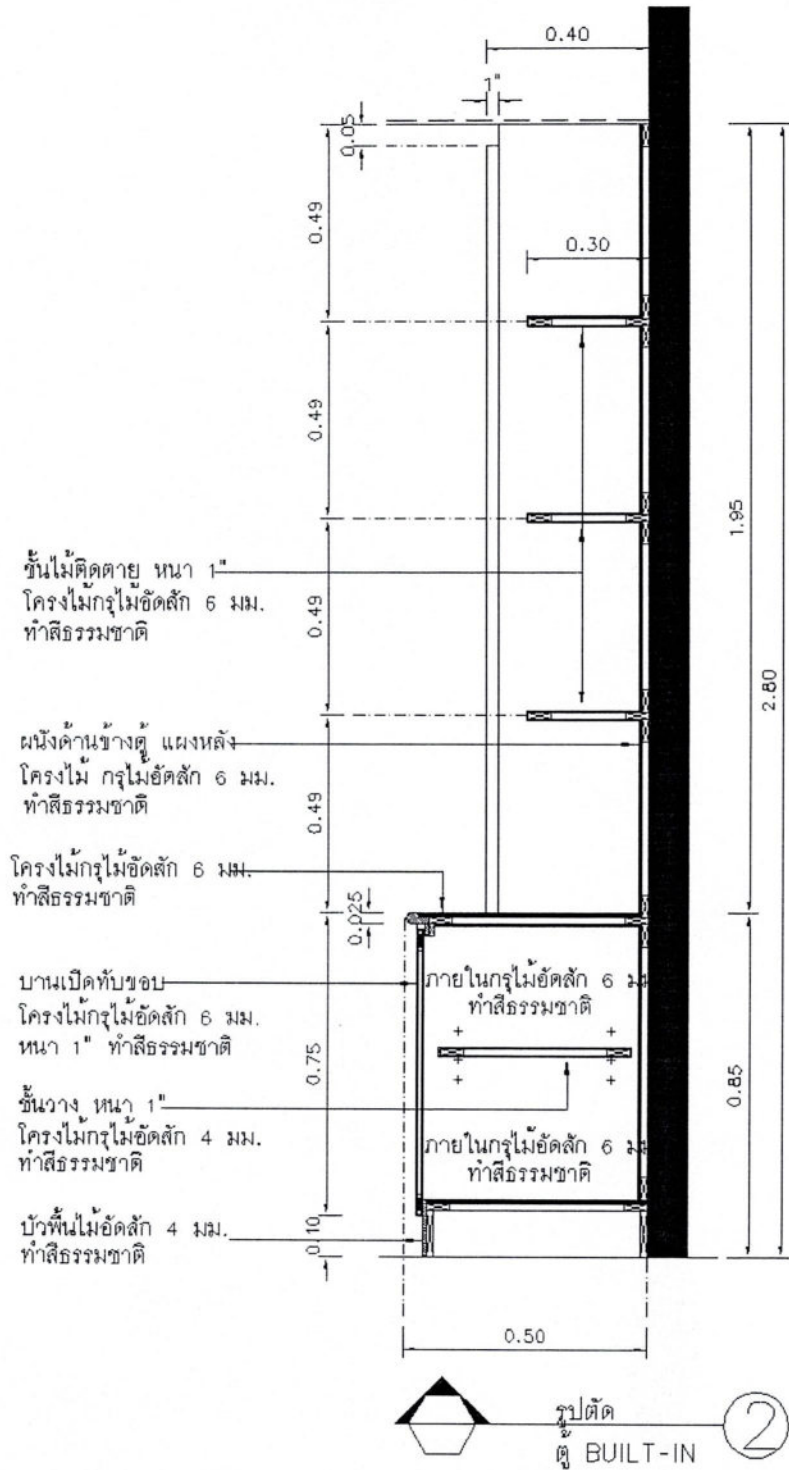

หมายเหตุ ให้ผู้รับจ้างปรับขนาดและความสูงตามหน้างานจริง
กรณีด้านที่ไม่ติดผนังเดิมให้กรุพร้อมทำสีด้านหลังด้วย

(*[Signature]*)

ผู้ช่วยศาสตราจารย์ปริยศ สิริธรรม

(*[Signature]*)

ผู้ช่วยศาสตราจารย์เอกรัฐ อินตะวงศา

(*[Signature]*)

นายชัย ชัยนันทา

(*[Signature]*)

นายอภิวัฒน์ ศรีภูมัย

(*[Signature]*)

นายธนบดี สายโสม

เอกสารแนบท้าย ข้อ 3.3.6

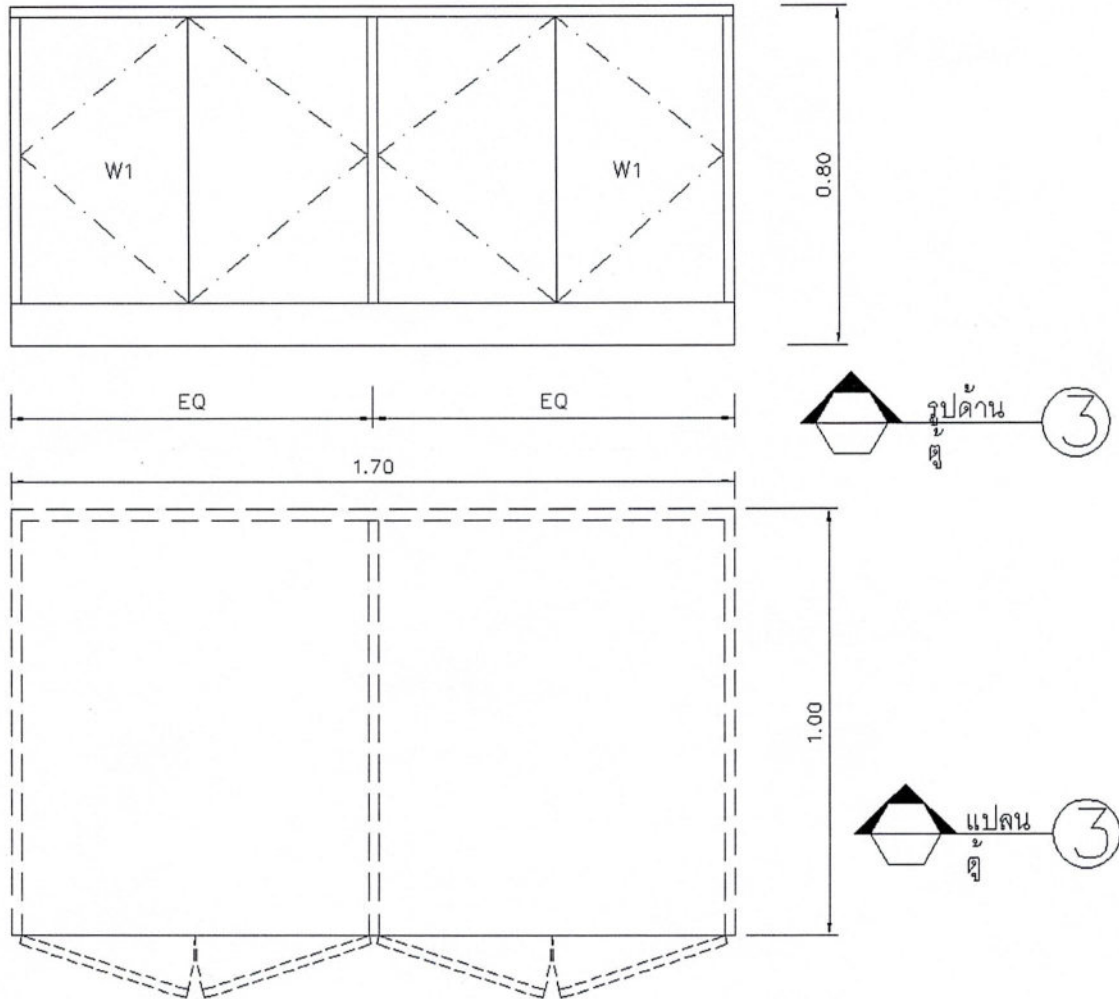

W1 โครงไม้ท่อนไม้อัดสัก 6 มม.
ทำสีธรรมชาติ

หมายเหตุ ให้ผู้รับจ้างปรับขนาดและความสูงตามหน้างานจริง
กรณีด้านที่ไม่ติดผนังเดิมให้กรุพร้อมทำสีด้านหลังด้วย

(ผู้ช่วยศาสตราจารย์ปริเยศ สิทธิสรวง)



(ผู้ช่วยศาสตราจารย์เอกกรฐ อินดีะวงศา)

(นายชัย ชัยนันทา)

(นายอภิวัดน์ ศรีสุมัน)

(นายธนบดี สายโสม)

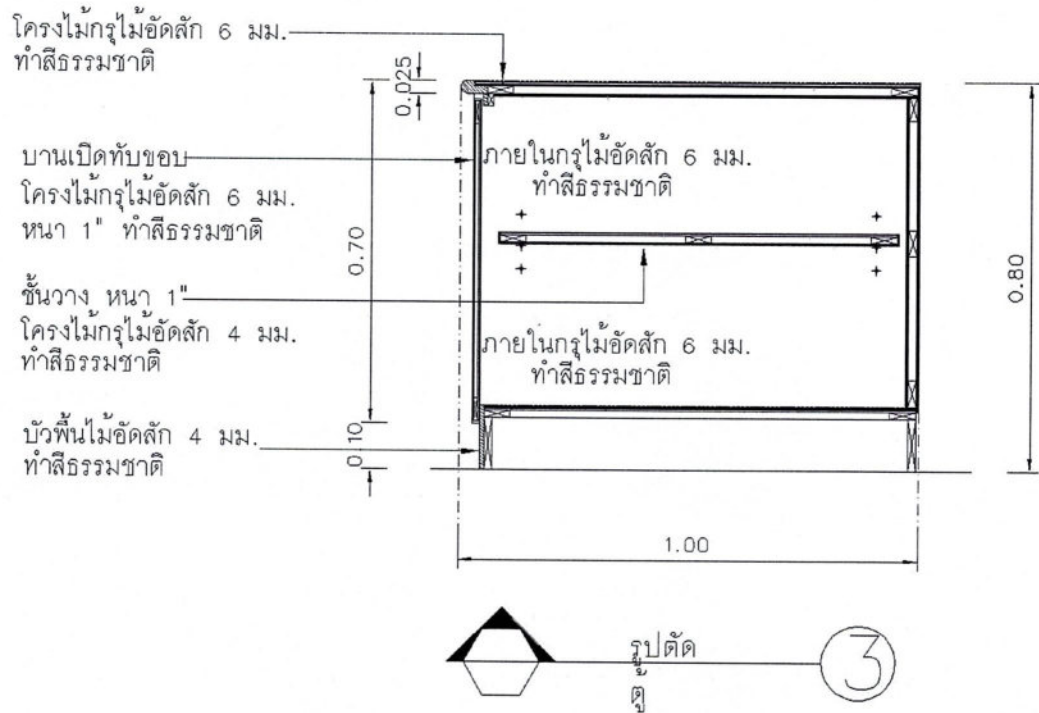
เอกสารแนบท้าย ข้อ 3.3.7



หมายเหตุ ให้ผู้รับจ้างปรับขนาดและความสูงตามหน้างานจริงและเสริมความแข็งแรงของผู้ให้สามารถรองรับการวางโต๊ะหมู่บูชาได้ กรณีด้านที่ไม่ติดผนังเดิมให้กรุพร้อมทำสีด้านหลังด้วย

(ผู้ช่วยศาสตราจารย์ปริเยศ สิทธิสรวง)

(ผู้ช่วยศาสตราจารย์เอกรัฐ อินต๊ะวงศา)

(นายชัย ชัยนันทา)

(นายอภิวัฒน์ ศรีภูม้น)

(นายธนบดี สายโสม)

เอกสารแนบท้าย ข้อ 3.3.8

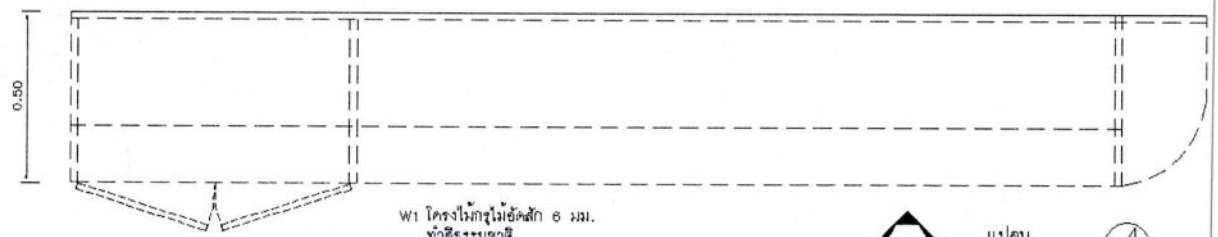
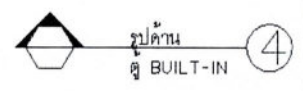
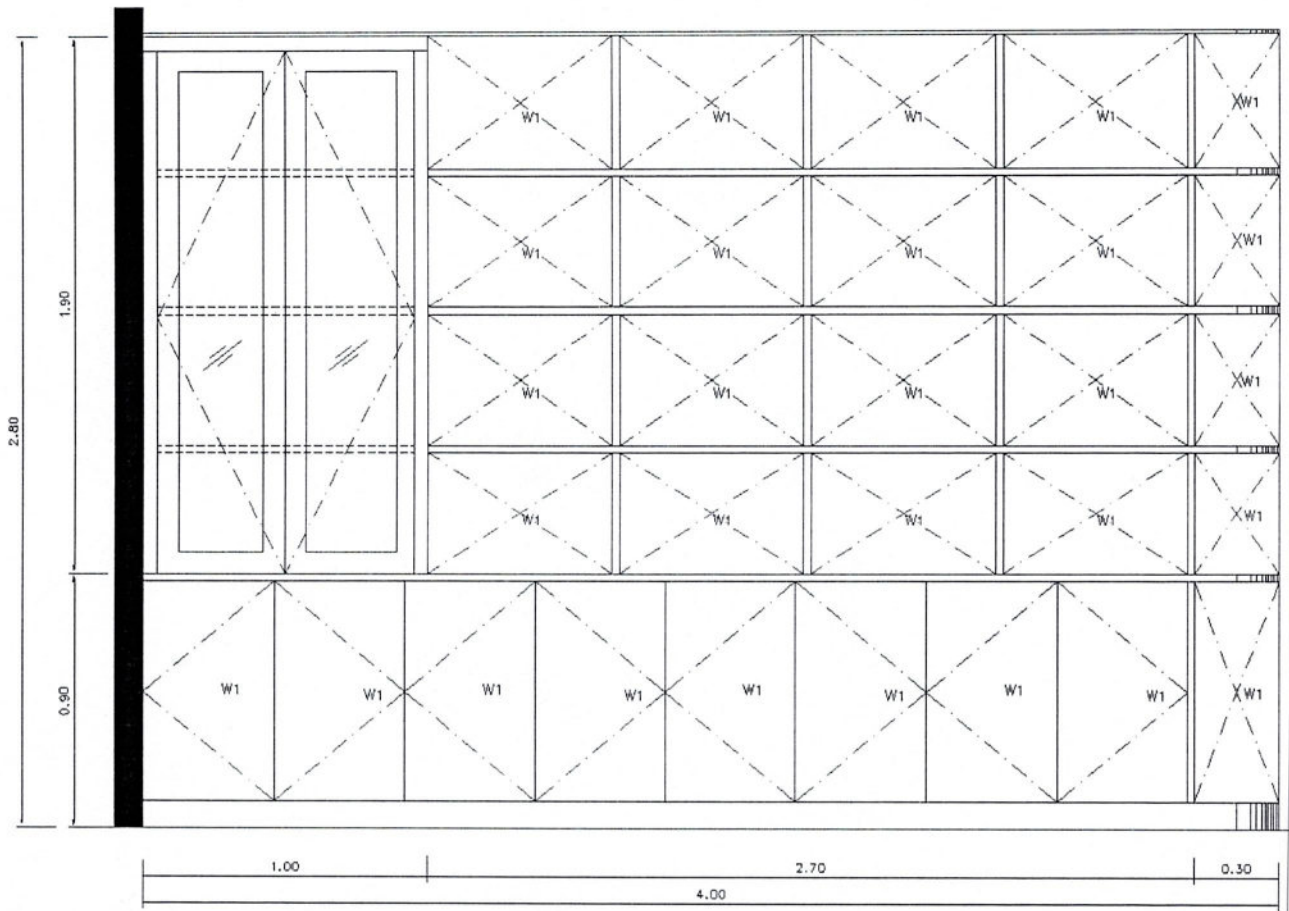

W1 โครงไม้ท่อนไม้ชนิดสัก 6 มม.
ทำสีธรรมชาติ
หมายเหตุ ไม้รับจ้ำงปรับขนาดและความสูงตามหน้างานจริง
กรณีคานที่ไม่คิดผนังเดิมในกรุพร้อมทำสีคานหลังด้วย

(*[Signature]*)
ผู้ช่วยศาสตราจารย์ปริเยศ สิทธิสรวง

(*[Signature]*)
ผู้ช่วยศาสตราจารย์เอกรัฐ อินต๊ะวงศา

(*[Signature]*)
นายชัย ชัยนันทา

(*[Signature]*)
นายอภิวัฒน์ ศรีภูม้น

(*[Signature]*)
นายธนบดี สายโสม

เอกสารแนบท้าย ข้อ 3.3.9

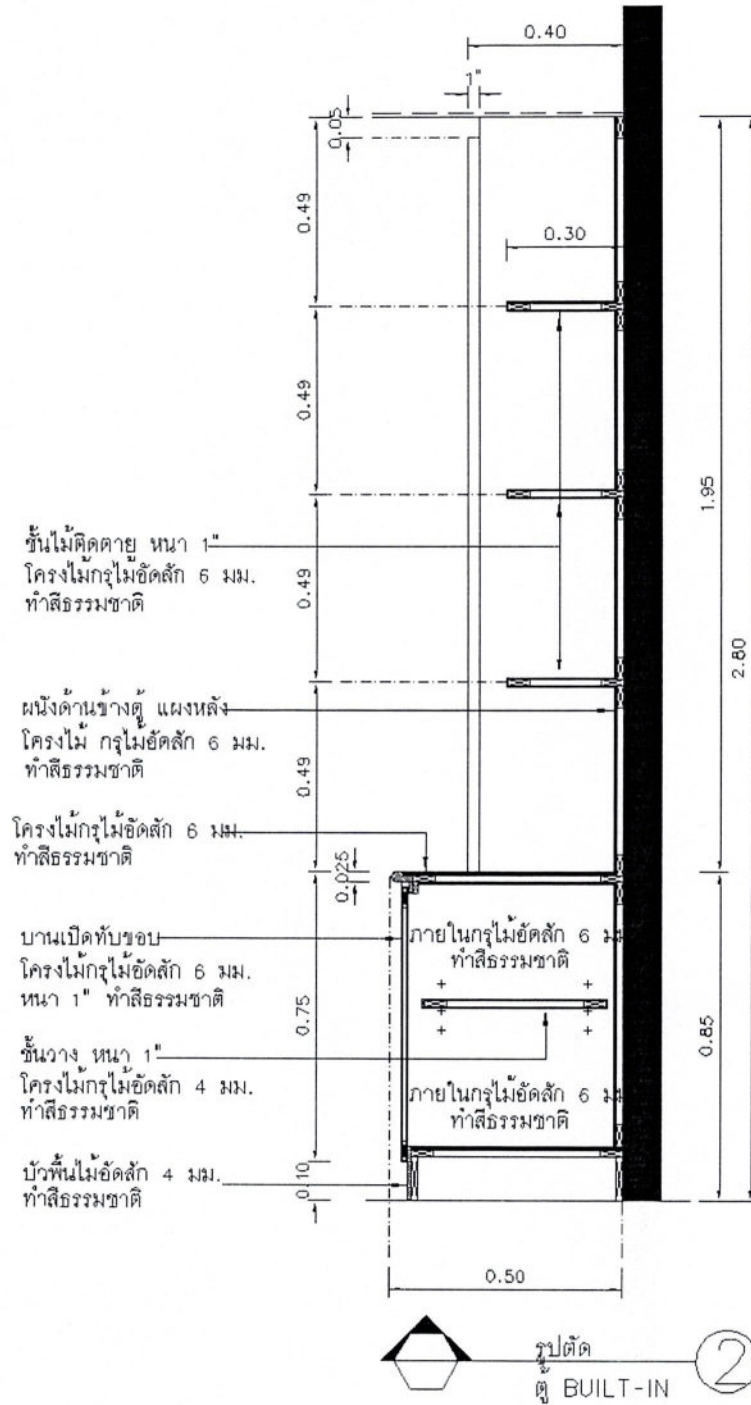

หมายเหตุ ให้ผู้รับจ้างปรับขนาดและความสูงตามหน้างานจริง
กรณีด้านที่ไม่ติดผนังเดิมให้กรุพร้อมทำสีด้านหลังด้วย

(*[Signature]*)
ผู้ช่วยศาสตราจารย์ปริเยศ สิทธิสรวง

(*[Signature]*)
ผู้ช่วยศาสตราจารย์เอกรัฐ อินดีะวงศา

(*[Signature]*)
นายชัย ชัยนันตา

(*[Signature]*)
นายธนบดี สายโสม

(*[Signature]*)
นายอภิวัฒน์ ศรีภูม้น

เอกสารแนบท้าย ข้อ 3.3.10

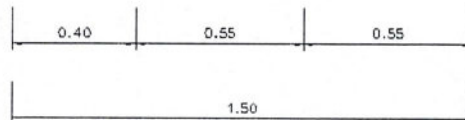
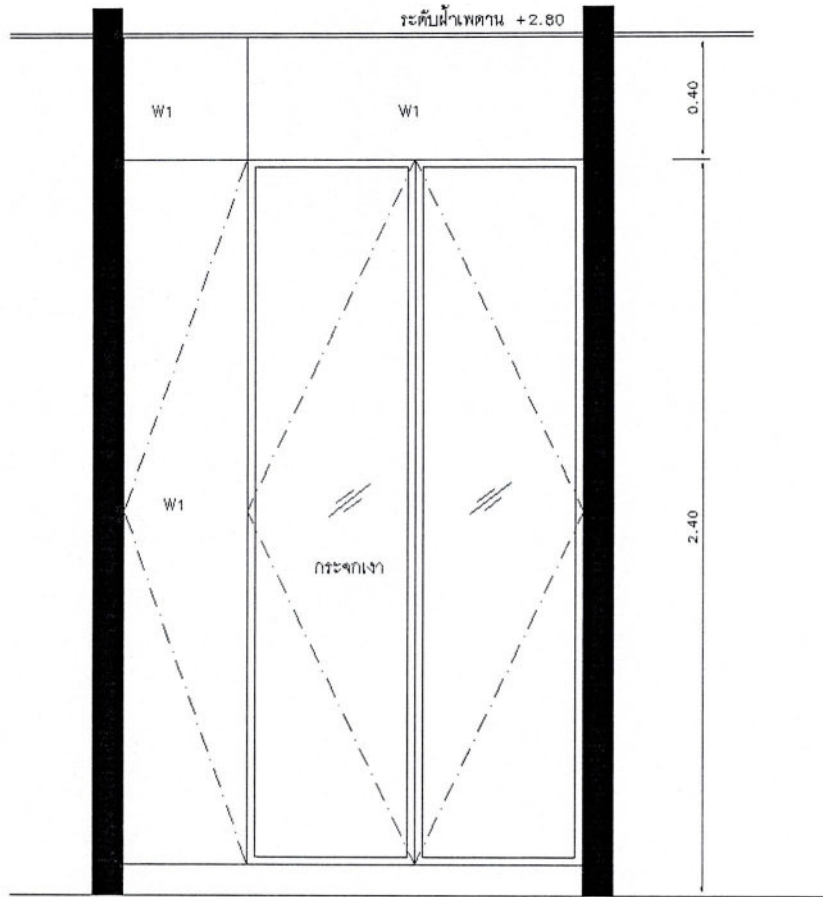

W1 โครงไม้ทึบไม้ขัดสี 6 มม.
ทำสีธรรมชาติ

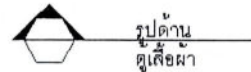

รูปด้าน
ดูเลื้อยผา

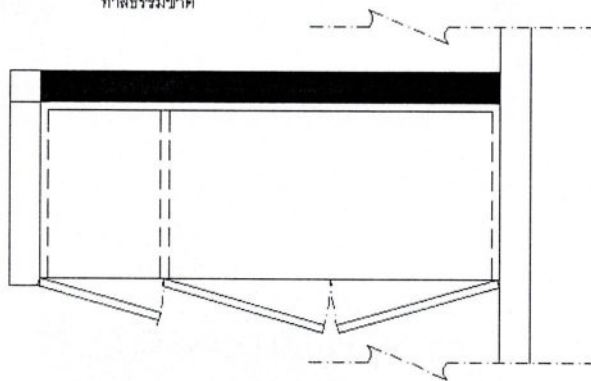

หมายเหตุ ให้ผู้รับจ้างปรับขนาดและความสูงตามหน้างานจริง

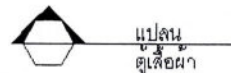

แปลน
ดูเลื้อยผา

(*[Signature]*)
 ผู้ช่วยศาสตราจารย์ปริเยศ สิริอิสรวง

(*[Signature]*)
 ผู้ช่วยศาสตราจารย์เอกรัฐ อินดีะวงศา นายชัย ชัยนันดา

(*[Signature]*)
 นายอภิวัฒน์ ศรีภูม้น

(*[Signature]*)
 นายธนบดี สายโสม

เอกสารแนบท้าย ข้อ 3.3.11

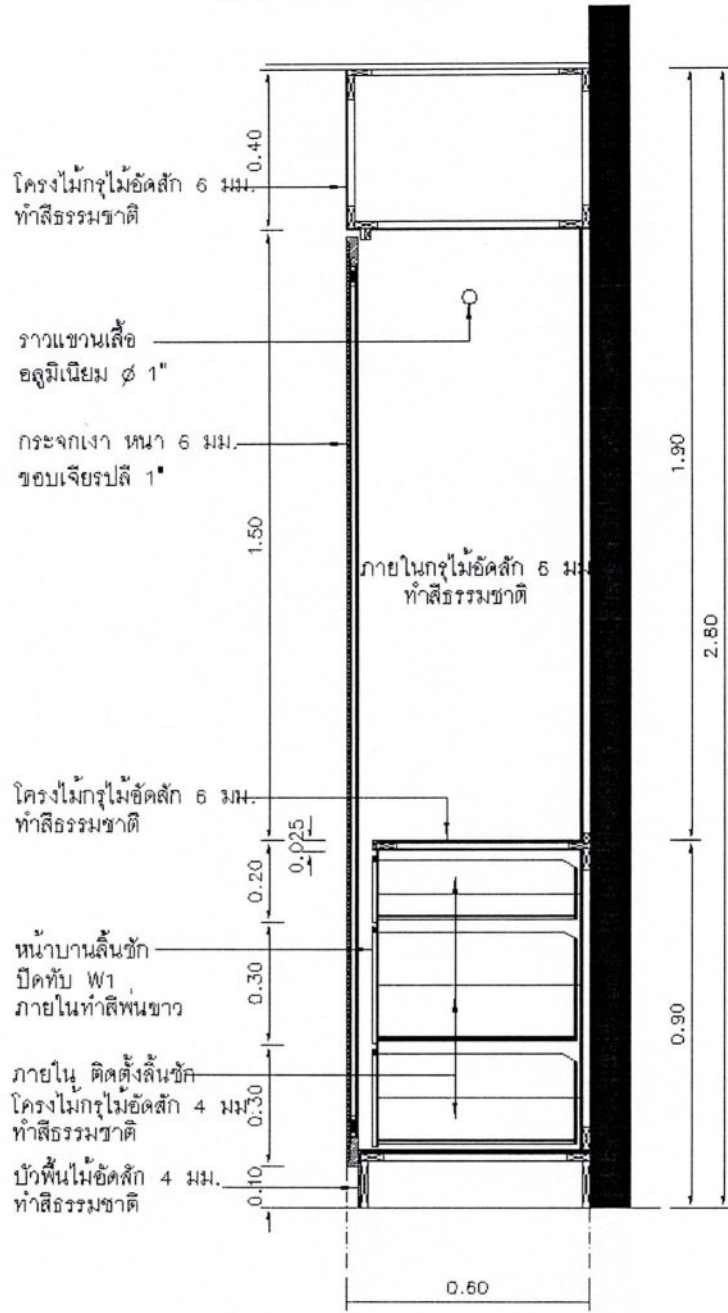

หมายเหตุ ให้ผู้รับจ้างปรับขนาดและความสูงตามหน้างานจริง

(*[Signature]*)
ผู้ช่วยศาสตราจารย์ปริเยศ สิทธิสรวง

(*[Signature]*)
ผู้ช่วยศาสตราจารย์เอกรัฐ อินทร์วงศา

(*[Signature]*)
นายชัย ชัยนันทา

(*[Signature]*)
นายอภิวัฒน์ ศรีภูม้น

(*[Signature]*)
นายธนบดี สายโสม

เอกสารแนบท้าย ข้อ 3.3.12

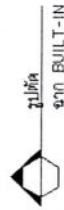
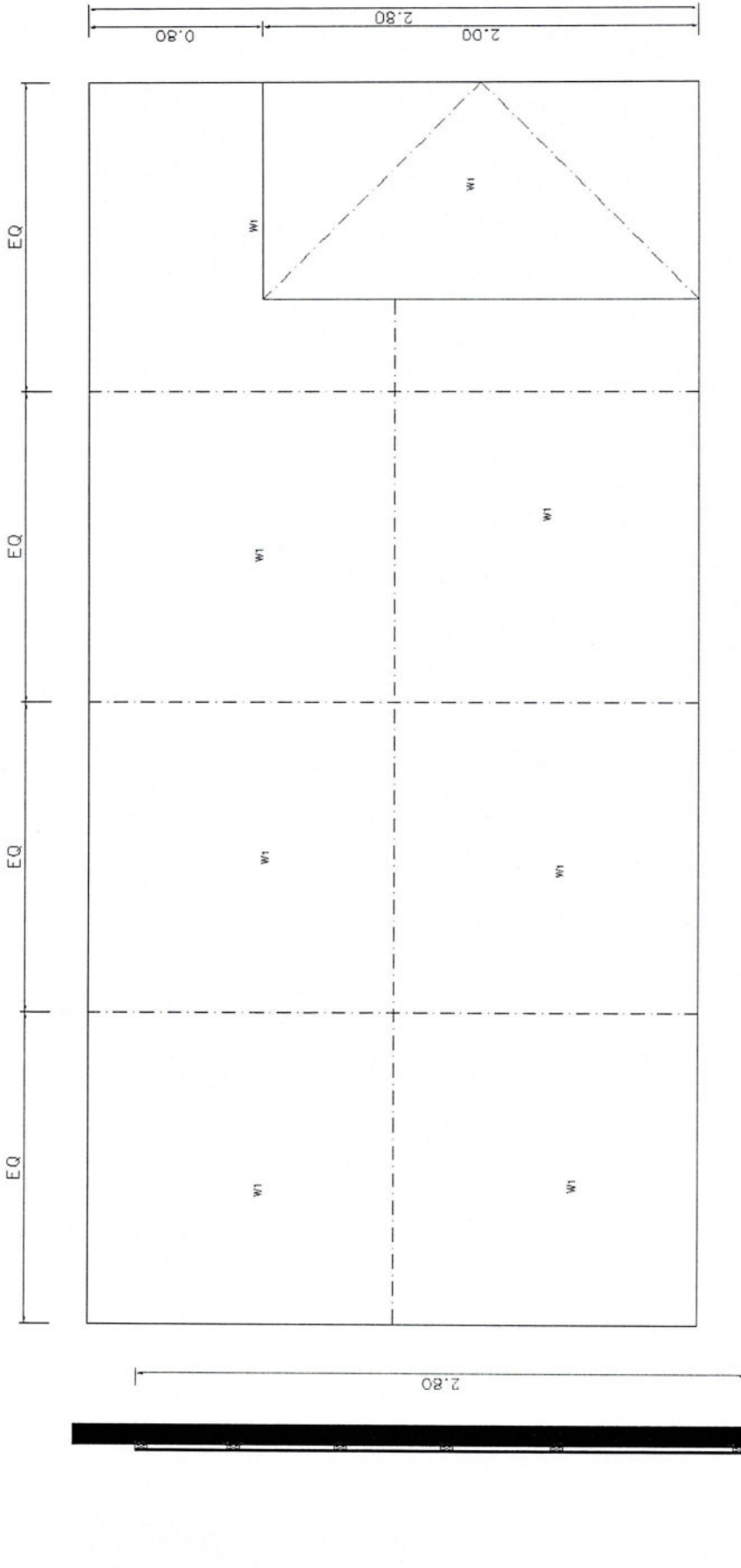

(Dr. S. S.)

(.....)

ผู้ช่วยศาสตราจารย์ปริเยศ สิทธิสรวง

(.....)

นายอภิวัฒน์ ศรีภูมื่น

(Signature)

(.....)

ผู้ช่วยศาสตราจารย์เอกรัฐ อินต๊ะวงศา

(.....)

นายธนบดี สายโสม

(Signature)

(.....)

นายชัย ชัยนนตา

เอกสารแนบท้าย ข้อ 3.3.13

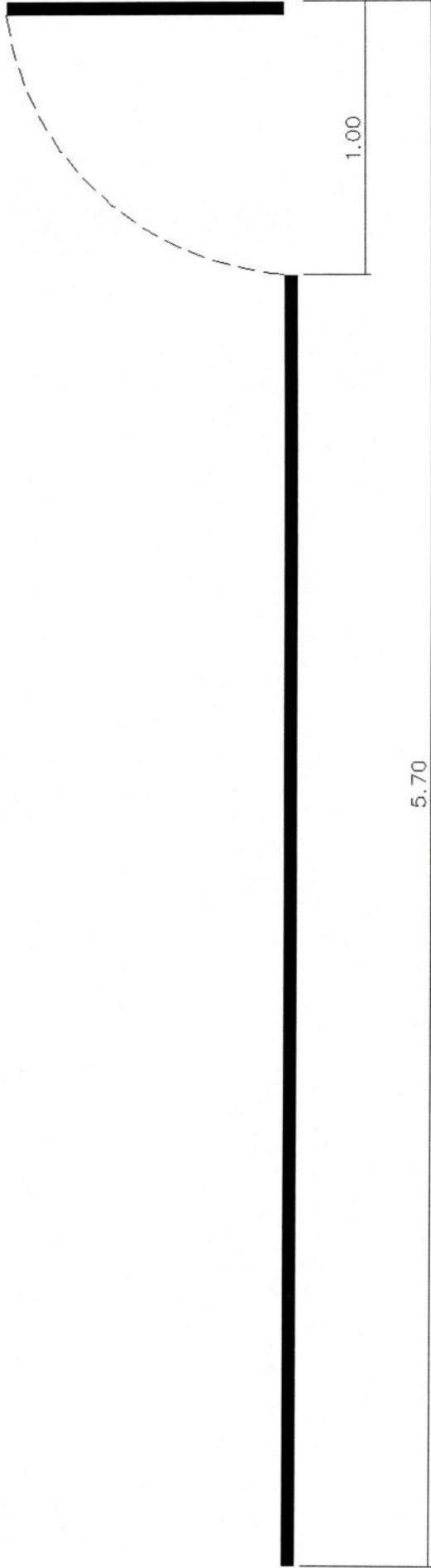

แปลน
จาก BUILT-IN

พว โคร่งไม่กรุไม่ขัดสี 6 มม. เซาะร่อง
ทำสีธรรมชาติ

หมายเหตุ ประตูโครงไม้กรุไม้ขัดสี 6 มม สองด้าน ทำสีธรรมชาติ พร้อมอุปกรณ์บานเปิดครบชุด

หมายเหตุ ให้ผู้รับจ้างปรับขนาดและความสูงตามหน้างานจริง
กรณีด้านที่ไม่ติดผนังเดิม ให้ผู้พร้อมทำสีด้านหลังด้วย

(.....)
(.....)

ผู้ช่วยศาสตราจารย์ปริเยศ สิทธิสรวง

(.....)
นายอภิวัฒน์ ศรีภูมัย

นายธนบดี สายโสม

(.....)
(.....)

ผู้ช่วยศาสตราจารย์เอกรัฐ อินดีวงศา

(.....)
นายชัย ชัยนันดา

นายธนบดี สายโสม

เอกสารแนบท้าย ข้อ 3.3.14

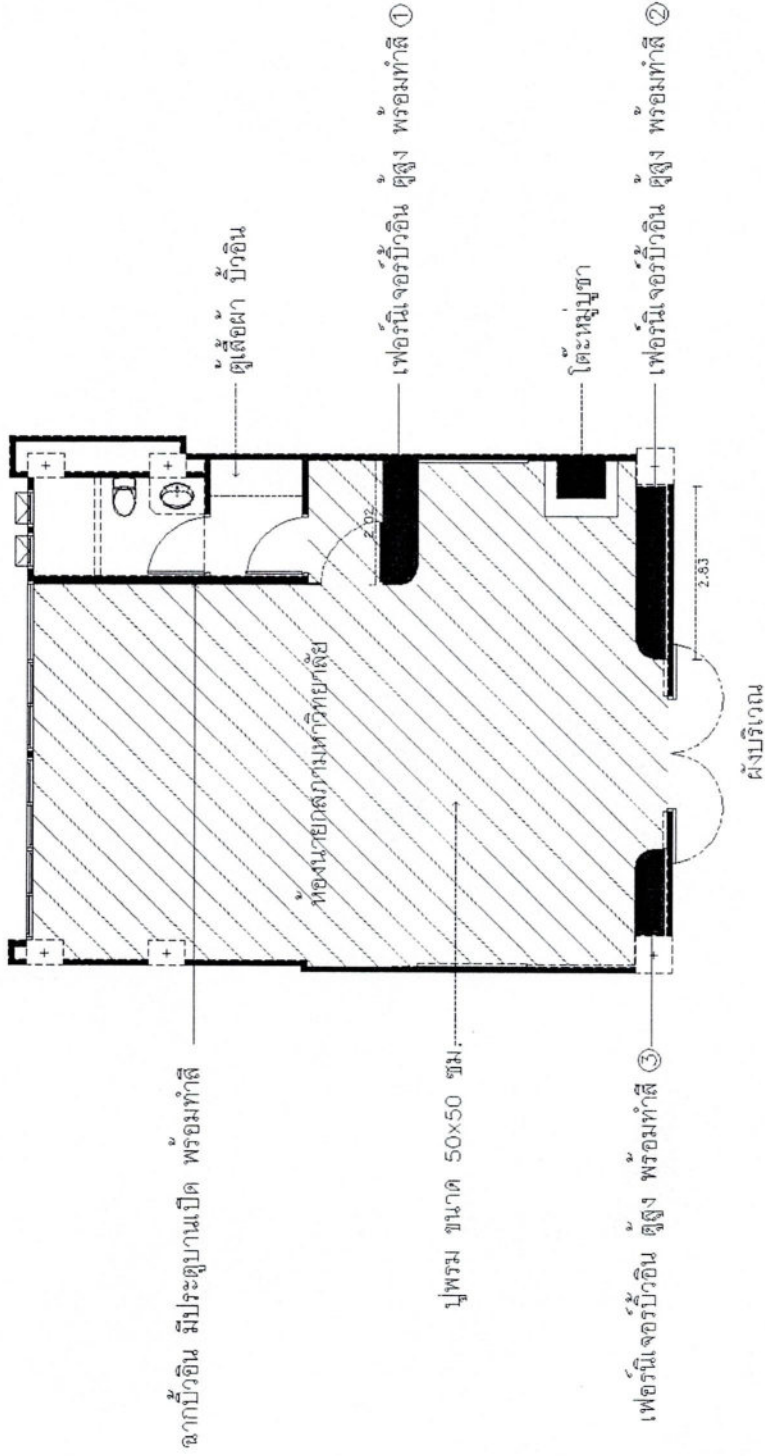

(.....) (.....) นายชัย ชัยนันทา
 ผู้ช่วยศาสตราจารย์พิเศษ สิทธิสรวง ผู้ช่วยศาสตราจารย์เอกรัฐ อินต๊ะวงศา
 (.....) (.....) (.....)
 (Ch. Ch.) (.....) นายธนบดี สายโสม
 นายอภิวัฒน์ ศรีภูมัน

เอกสารแนบท้าย ข้อ 3.3.15

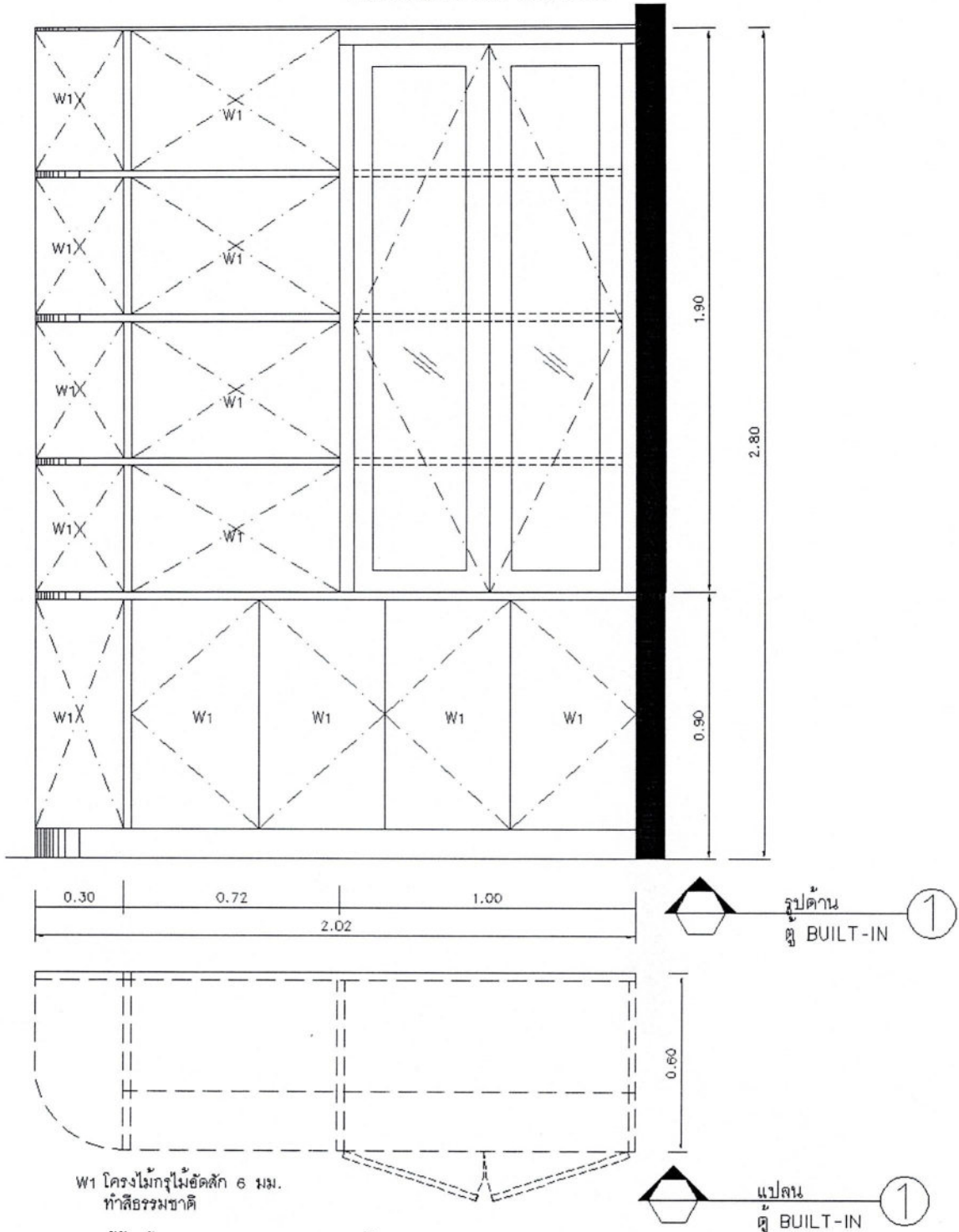

W1 โครงไม้ทึบไม้ขัดสี 6 มม.
ทำสีธรรมชาติ

หมายเหตุ ให้ผู้รับจ้างปรับขนาดและความสูงตามหน้างานจริง
กรณีคานที่ไม่ติดผนังเดิมให้กรุพร้อมทำลิ้นด้านหลังด้วย

(*[Signature]*)
.....

ผู้ช่วยศาสตราจารย์ปริเยศ สิริธีสรวง

(*[Signature]*)
.....

ผู้ช่วยศาสตราจารย์เอกรัฐ อินตะวงศา

(*[Signature]*)
.....

นายชัย ชัยนันตา

(*[Signature]*)
.....

นายอภิวัฒน์ ศรีภูม้น

(*[Signature]*)
.....

นายธนบดี สายโสม

เอกสารแนบท้าย ข้อ 3.3.16

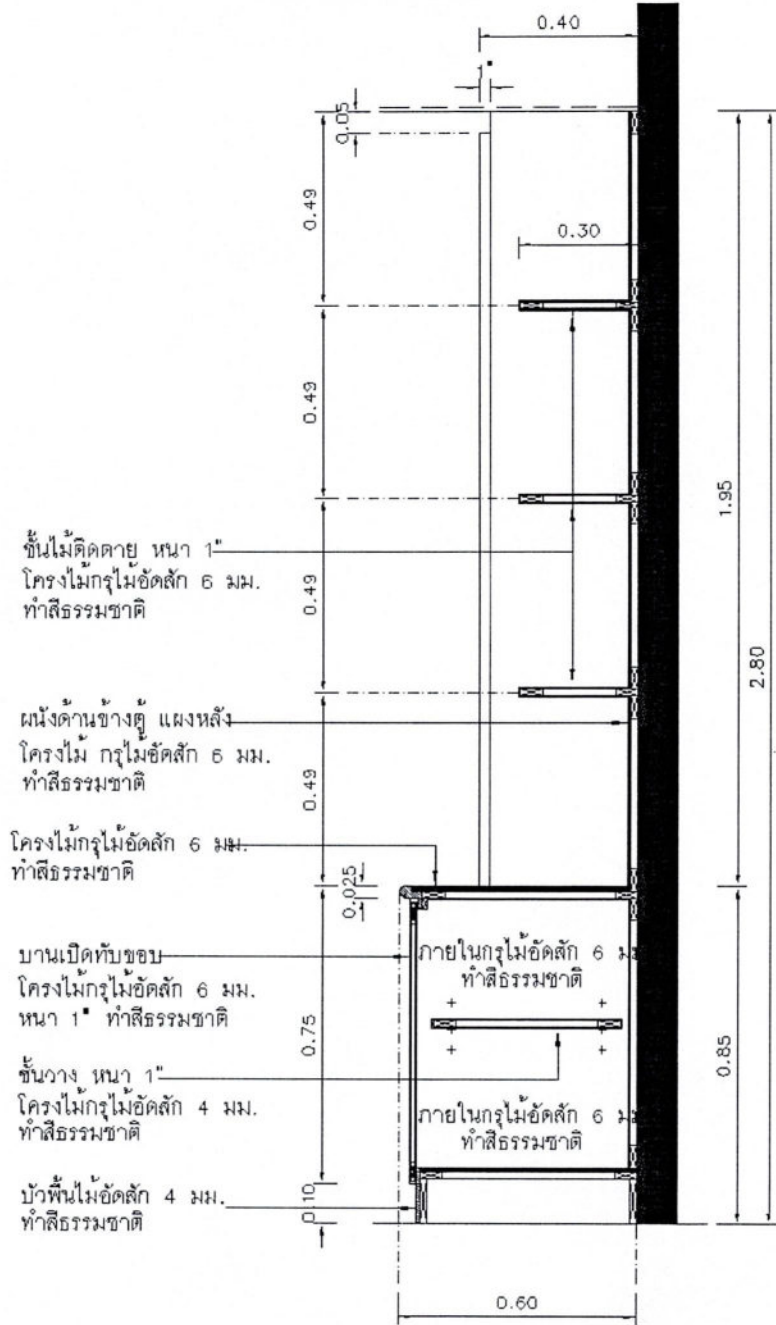

หมายเหตุ ให้ผู้รับจ้างปรับขนาดและความสูงตามหน้างานจริง
กรณีด้านที่ไม่ติดผนังเดิมให้กรุพร้อมทำสีด้านหลังด้วย

(Signature)

(.....)

ผู้ช่วยศาสตราจารย์ปริเยศ สิริธรรมวง

(Signature)

(.....)

ผู้ช่วยศาสตราจารย์เอกรัฐ อินต๊ะวงศา

(Signature)

(.....)

นายชัย ชัยนันตา

(Signature)

นายอภิวัฒน์ ศรีภูม้น

(Signature)

นายธนบดี สายโสม

เอกสารแนบท้าย ข้อ 3.3.17

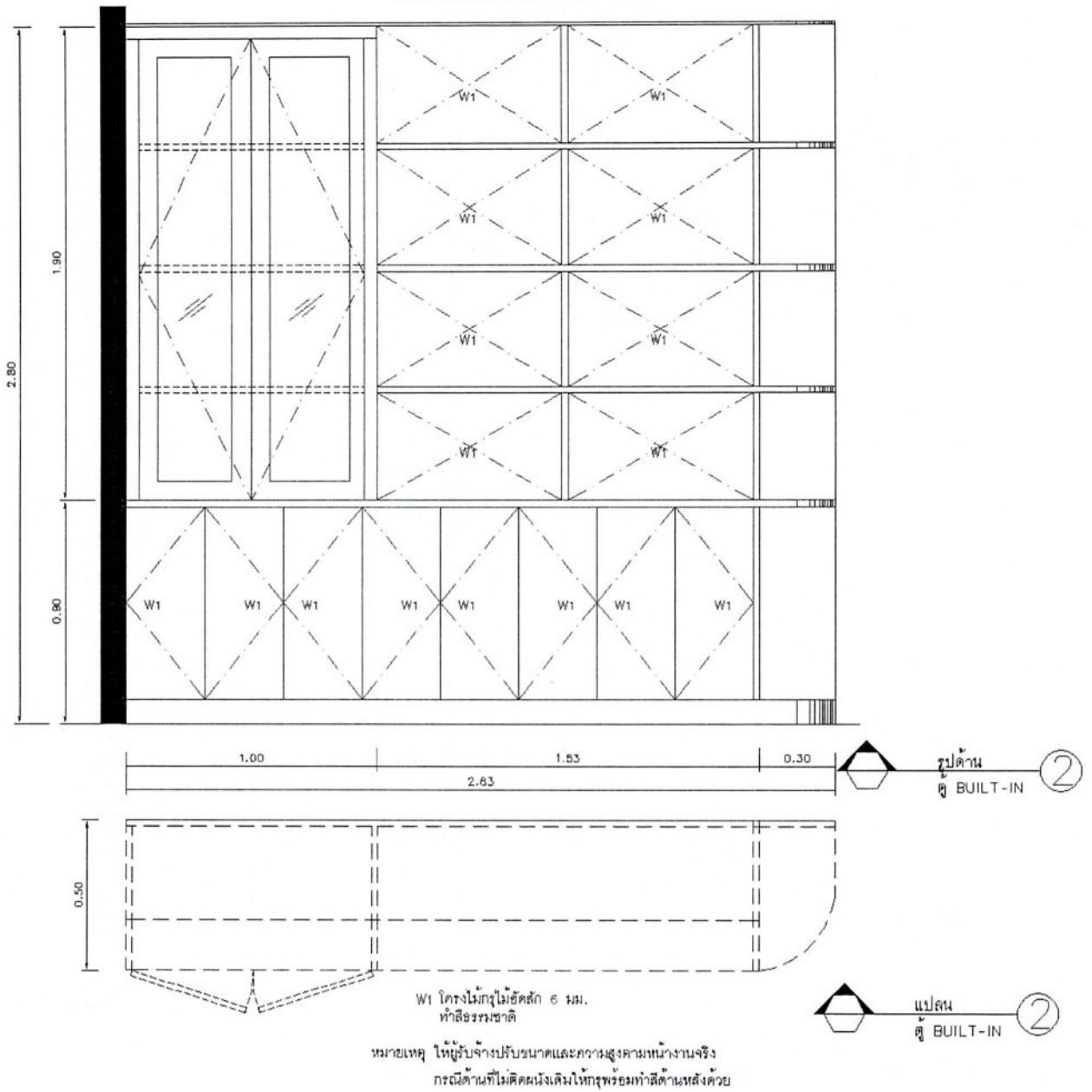

(*[Signature]*)
ผู้ช่วยศาสตราจารย์ปริเยศ สิทธิธรรม

(*[Signature]*)
ผู้ช่วยศาสตราจารย์เอกรัฐ อินต๊ะวงศา

(*[Signature]*)
นายชัย ชัยนันตา

(*[Signature]*)
นายอภิวัฒน์ ศรีภูม้น

(*[Signature]*)
นายธนบดี สายโสม

เอกสารแนบท้าย ข้อ 3.3.18

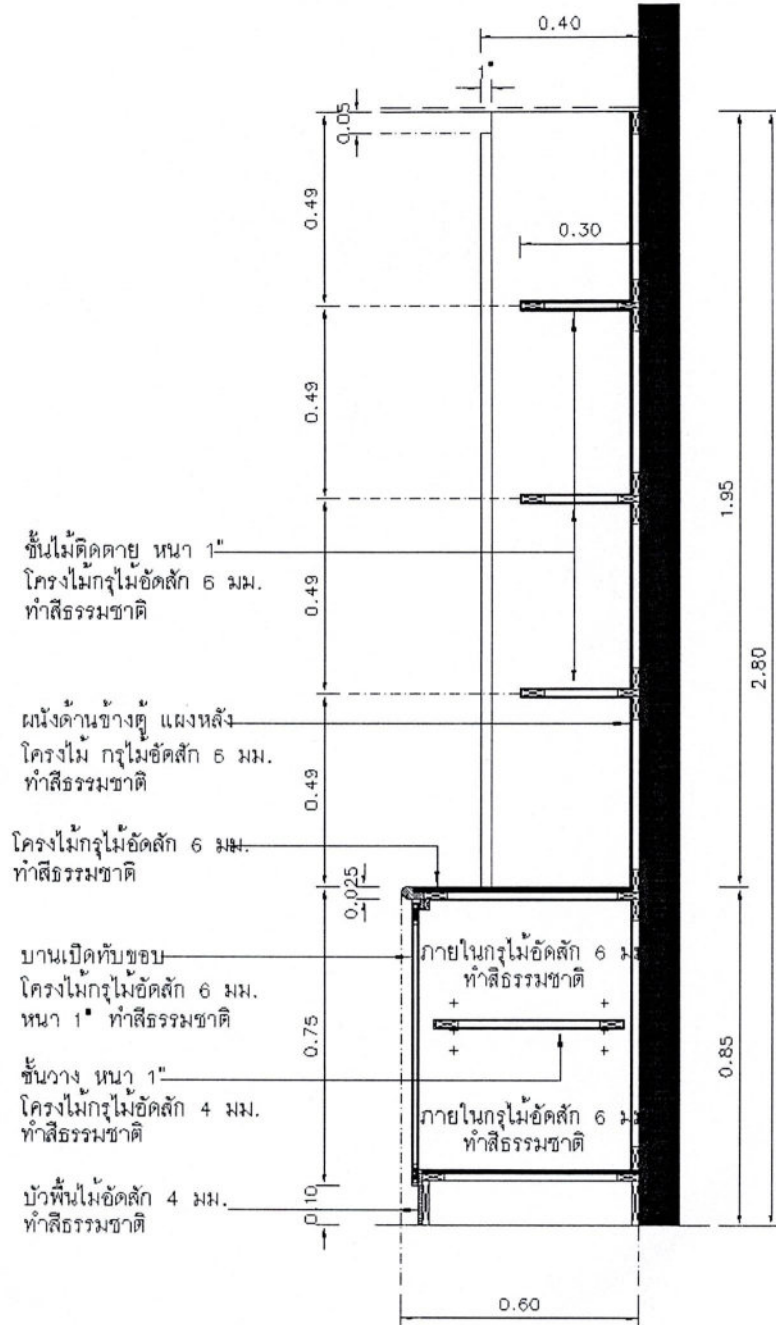

รูปตัด 1
ตู้ BUILT-IN

หมายเหตุ ให้ผู้รับจ้างปรับขนาดและความสูงตามหน้างานจริง
กรณีด้านที่ไม่ติดผนังเดิมให้กรุพร้อมทำสีด้านหลังด้วย

(*[Signature]*)
ผู้ช่วยศาสตราจารย์ปริเยศ สิริธรรมวง

(*[Signature]*)
ผู้ช่วยศาสตราจารย์เอกรัฐ อินดิวงศา

(*[Signature]*)
นายชัย ชัยนนตา

(*[Signature]*)
นายอภิวัฒน์ ศรีภูม้น

(*[Signature]*)
นายธนบดี สายโสม

เอกสารแนบท้าย ข้อ 3.3.19

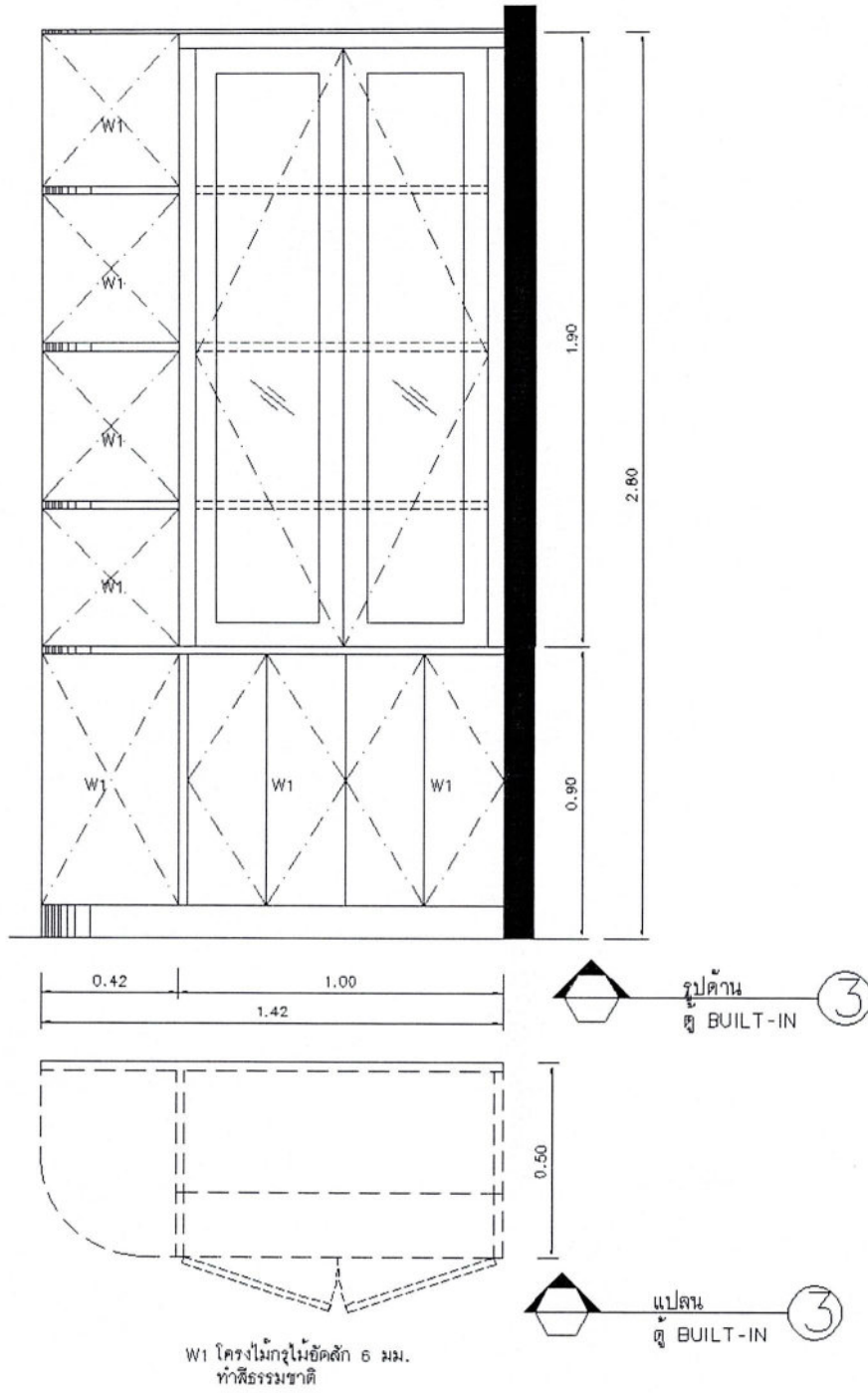

หมายเหตุ ให้ผู้รับจ้างปรับขนาดและความสูงตามหน้างานจริง
กรณีไม้คานที่ไม่ติดผนังเดิมให้กรุพร้อมทำสีคานหลังด้วย

(*[Signature]*)
.....

ผู้ช่วยศาสตราจารย์ปริเยศ สิริธีสรวง

(*[Signature]*)
.....

ผู้ช่วยศาสตราจารย์เอกรัฐ อินตะวงศา

(*[Signature]*)
.....

นายชัย ชัยนันตา

(*[Signature]*)
.....

นายอภิวัฒน์ ศรีภูมื่น

(*[Signature]*)
.....

นายธนบดี สายโสม

เอกสารแนบท้าย ข้อ 3.3.20

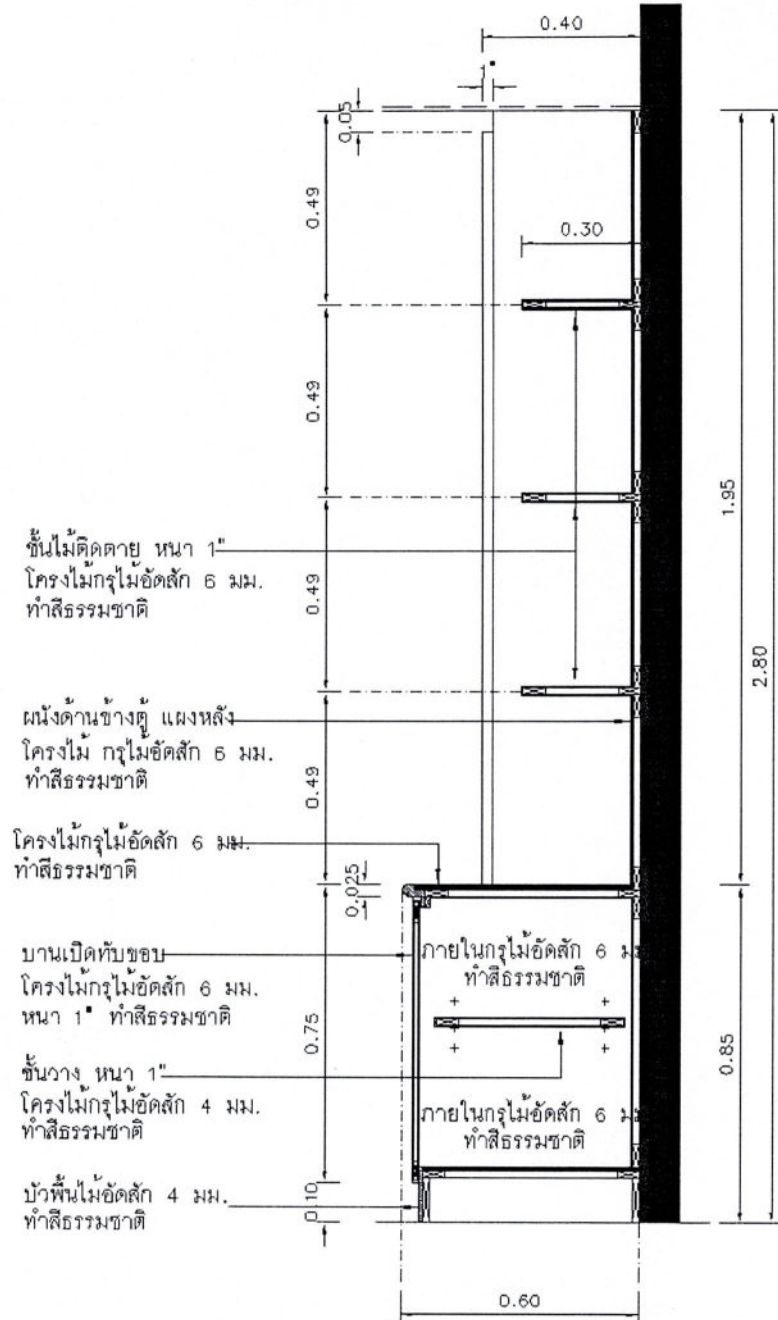

หมายเหตุ ให้ผู้รับจ้างปรับขนาดและความสูงตามหน้างานจริง
กรณีด้านที่ไม่ติดผนังเดิมให้กรุพร้อมทำสีด้านหลังด้วย

(*[Signature]*)
ผู้ช่วยศาสตราจารย์ปริเยศ สิริธรรมวง

(*[Signature]*)
ผู้ช่วยศาสตราจารย์เอกรัฐ อินตะวงศา

(*[Signature]*)
นายชัย ชัยนันทา

(*[Signature]*)
นายอภิวัฒน์ ศรีภูมัย

(*[Signature]*)
นายธนบดี สายโสม

เอกสารแนบท้าย ข้อ 3.3.21

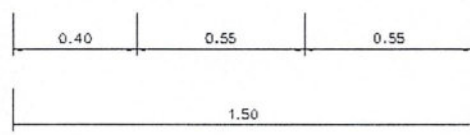
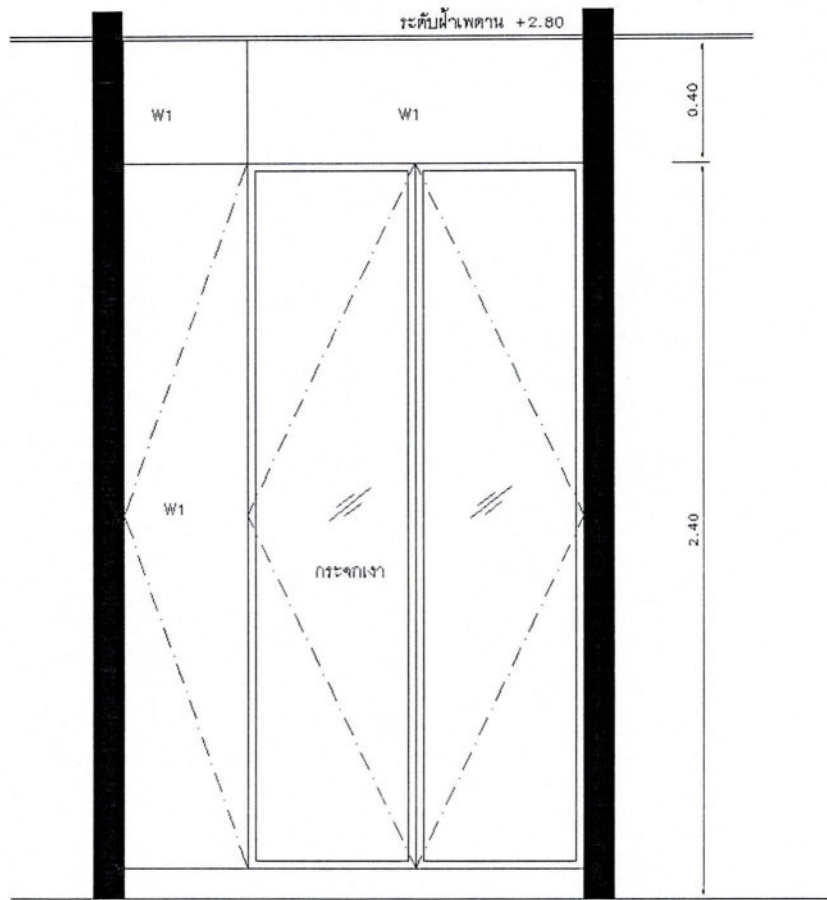

W1 โครงไม้กระดานไม้ขัดสี 6 มม.
ทำสีธรรมชาติ

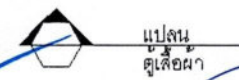
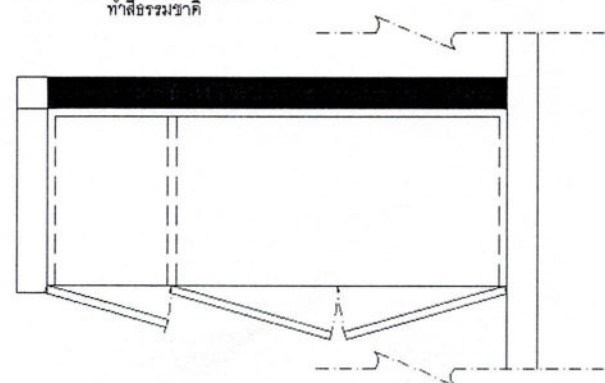

หมายเหตุ ให้ผู้รับจ้างปรับขนาดและความสูงตามหน้างานจริง

(*Signature*)
.....

ผู้ช่วยศาสตราจารย์ปริเยศ สิทธิสรวง

(*Signature*)
.....

ผู้ช่วยศาสตราจารย์เอกรัฐ อินดีวงศา

(*Signature*)
.....

นายชัย ชัยนันทา

(*Signature*)
.....

นายอภิวัฒน์ ศรีภูม้น

(*Signature*)
.....

นายธนบดี สายโสม

เอกสารแนบท้าย ข้อ 3.3.22

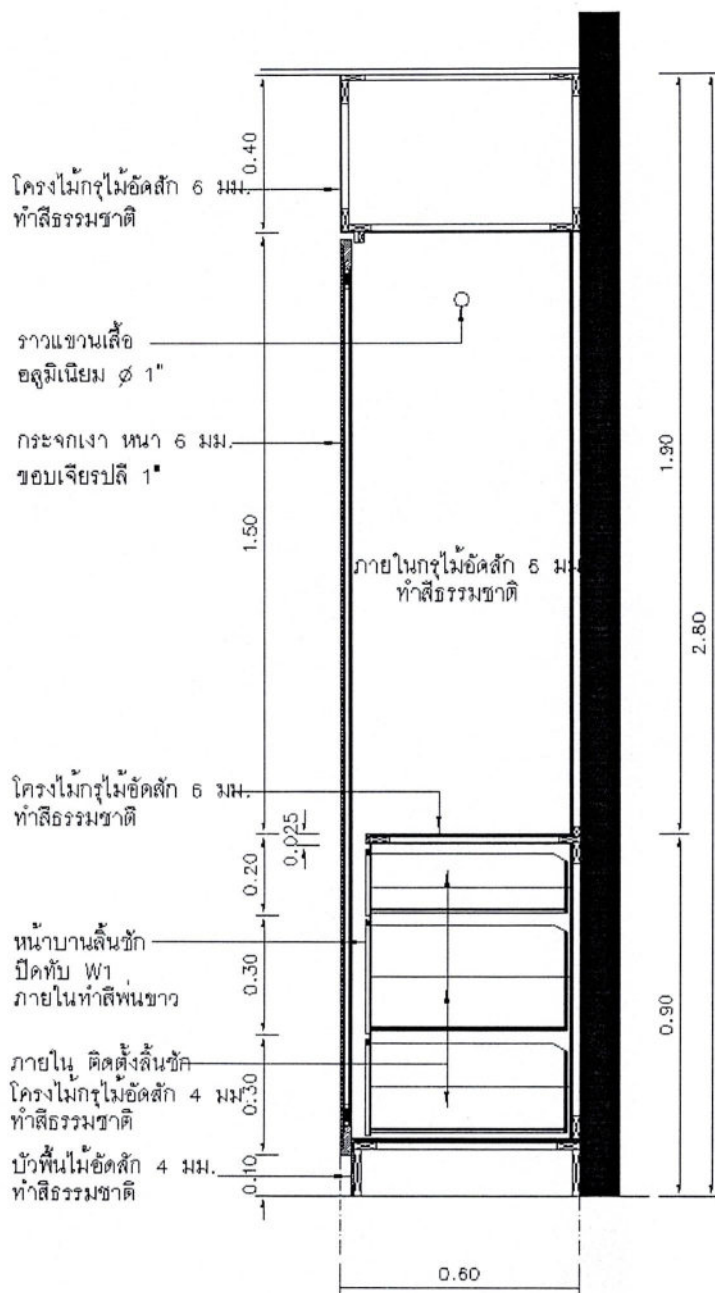

หมายเหตุ ให้ผู้รับจ้างปรับขนาดและความสูงตามหน่วยงานจริง

(*[Signature]*)
 ผู้ช่วยศาสตราจารย์ปริเยศ สิทธิธรรม

(*[Signature]*)
 ผู้ช่วยศาสตราจารย์เอกรัฐ อินต๊ะวงศา

(*[Signature]*)
 นายชัย ชัยนันทา

(*[Signature]*)
 นายอภิวัฒน์ ศรีภูมื่น

(*[Signature]*)
 นายธนบดี สายโสม

เอกสารแนบท้าย ข้อ 3.3.23

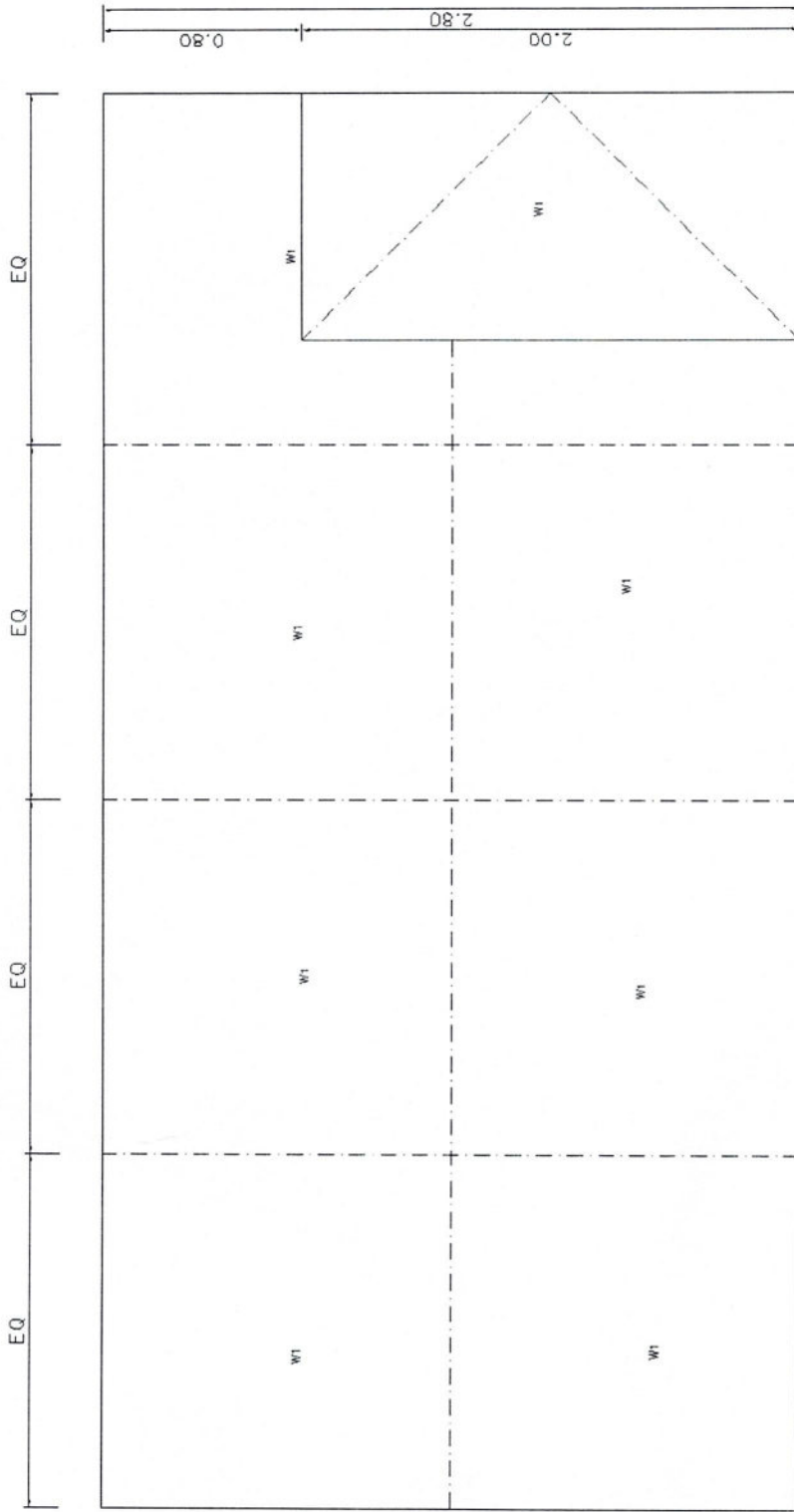

บริษัท
BUILT-IN

(Handwritten signature)

(.....)
ผู้ช่วยศาสตราจารย์ปริเยศ สิทธิธรรม

(.....)
นายอภิวัฒน์ ศรีภูมื่น

(Handwritten signature)

(.....)
ผู้ช่วยศาสตราจารย์เอกวิทย์ อินต๊ะวงศา

(.....)
นายชัย ชัยนันตา

นายธนบดี สายโสม

เอกสารแนบท้าย ข้อ 3.3.24

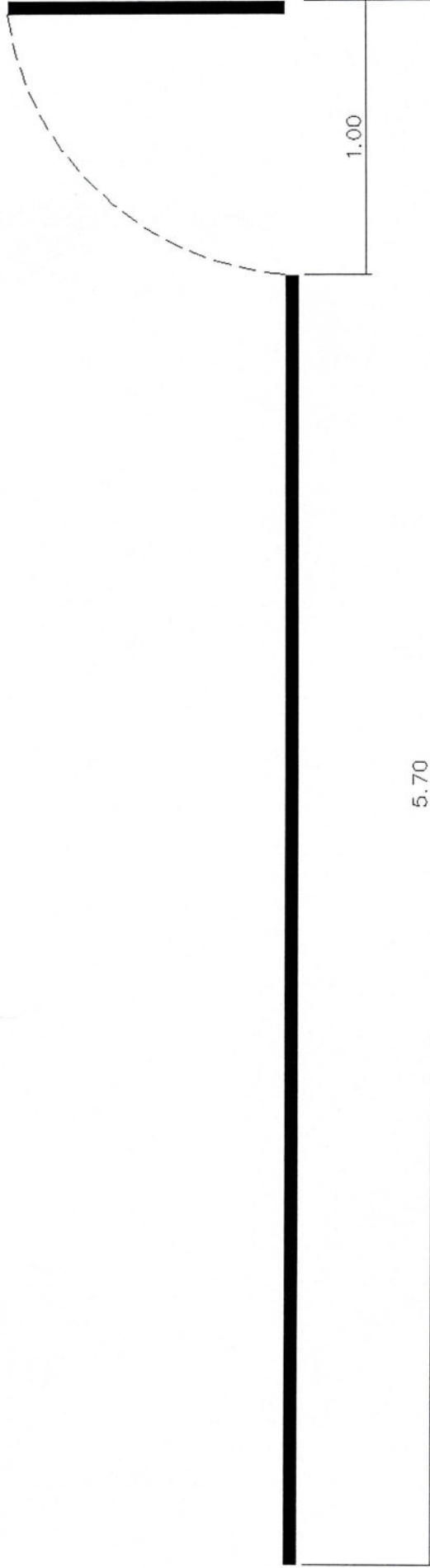

5.70



แปลน จาก BUILT-IN

พว โครงไม้กฤษไม้ขัดสี 6 มม. เซาะร่อง
ทำสีธรรมชาติ

หมายเหตุ ประตูโครงไม้กฤษไม้ขัดสี 6 มม ส่องด้าน ทำสีธรรมชาติ พร้อมอุปกรณ์บานเปิดครบชุด

หมายเหตุ ให้ผู้รับจ้างปรับขนาดและความสูงตามหน้างานจริง
กรณีด้านที่ไม่ติดผนังเติมให้ถูกรวมทำสีด้านหลังด้วย

(Signature)

(.....)

ผู้ช่วยศาสตราจารย์ปริเยศ ลิทธิสรวง

(Signature)

(.....)

นายอภิวัฒน์ ศรีภูมัน

(Signature)

(.....)

ผู้ช่วยศาสตราจารย์เอกรัฐ อินดีวงศา

(Signature)

(.....)

นายธนบดี สายโสม

เอกสารแนบท้าย ข้อ 3.4

ชื่อ สติกเกอร์ฝ้าติดกระจก จำนวน 1 งาน

1.รายละเอียดทั่วไป

1. เป็นสติกเกอร์ฝ้าขุ่น ผลิตจาก PVC คุณภาพดี
2. มีกาวที่ติดทนนานไม่หลุดลอกและง่ายต่อการทำความสะอาด
3. ติดตั้งบนกระจกตามแบบที่กำหนด
4. การติดตั้งสติกเกอร์ฝ้า ต้องทำความสะอาดผิวกระจกก่อนการติดตั้งสติกเกอร์ฝ้า และต้องจัดหาช่างที่มีความรู้และความชำนาญในการติดตั้ง ทั้งนี้สติกเกอร์ฝ้าที่ติดบนกระจกต้องไม่เกิดรอยหรือฟองอากาศ

2.การรับรองคุณภาพ

วัสดุที่เสนอจะต้องมีการรับประกันทุกชิ้นส่วน 2 ปี โดยไม่คิดค่าใช้จ่ายเพิ่มเติมใดๆ ทั้งสิ้น

3.สถานที่ติดตั้งและรายละเอียดเพิ่มเติม (รายละเอียดตามเอกสารแนบ 3.4.1 -3.4.2)

(.....)

ผู้ช่วยศาสตราจารย์ปริเยศ สิทธิสรวง

(.....)

ผู้ช่วยศาสตราจารย์เอกรัฐ อินต๊ะวงศา

(.....)

นายชัย ชัยนันตา

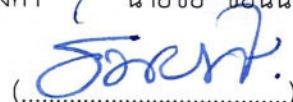

(.....)

นายอภิวัดน์ ศรีภูม้น

(.....)

นายธนบดี สายโสม

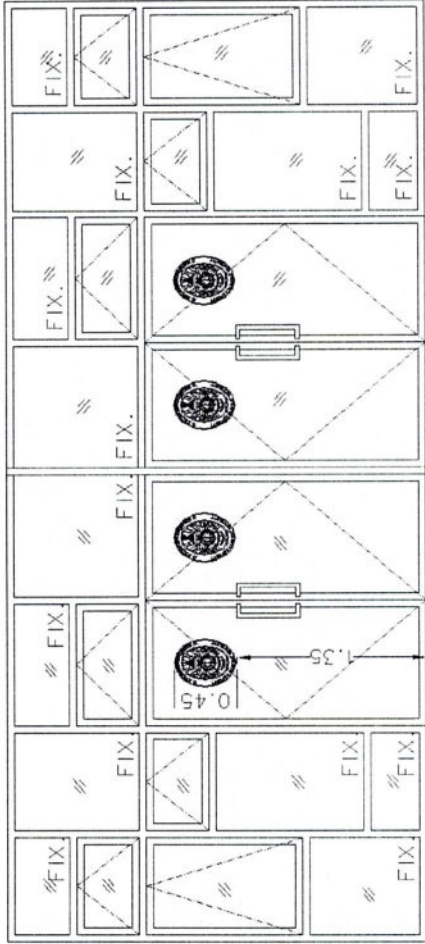
เอกสารแนบท้าย 3.4.2



หมายเหตุ ติดตั้งประตู หน้า-หลังและด้านข้าง 2 ด้าน

- ①
- ②
- ③

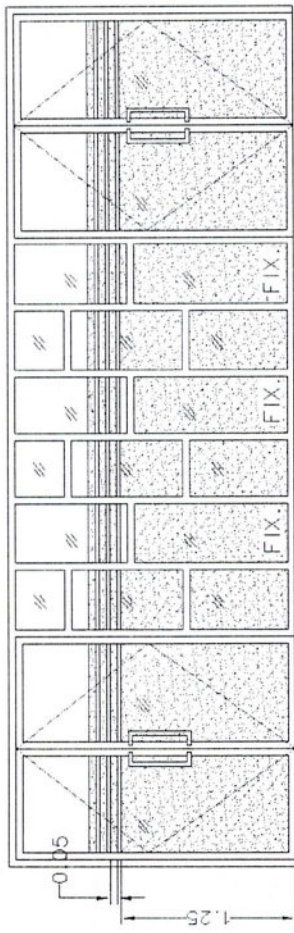
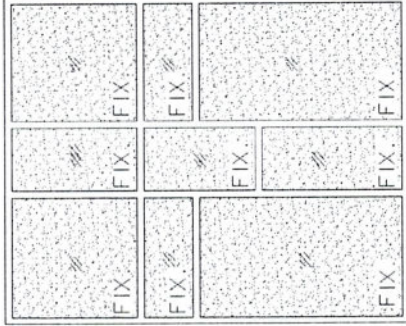

หมายเหตุ ติดตั้งห้องผู้อำนวยการสำนักงานอธิการบดี/ผู้อำนวยการกองกลาง

(.....)
 ผู้ช่วยศาสตราจารย์ปริเยศ สิทธิสรวง
 (.....)
 ผู้ช่วยศาสตราจารย์เอกรัฐ อินต๊ะวงศา
 (.....)
 นายชัย ชัยนันต
 (.....)
 นายธนบดี สายโสม

เอกสารแนบท้าย ข้อ 3.5

ชื่อ งานจ้างติดตั้งชุดอลูมิเนียม จำนวน 1 งาน

1. รายละเอียดทั่วไป

1. เป็นชุดประตูบานเลื่อน หน้าต่างบานเลื่อนพร้อมช่องแสงติดตาย
2. วงกบและกรอบบานอลูมิเนียม สีดำ หนาไม่น้อยกว่า 1.5 มม.
3. กระจกใส หนาไม่น้อยกว่า 6 มม.
4. พร้อมอุปกรณ์ชุดประตูและหน้าต่างบานเลื่อนครบชุด

2. การรับรองคุณภาพ

วัสดุที่เสนอจะต้องมีการรับประกันทุกชิ้นส่วน 2 ปี โดยไม่คิดค่าใช้จ่ายเพิ่มเติมใดๆทั้งสิ้น

3. สถานที่ติดตั้งและรายละเอียดเพิ่มเติม (รายละเอียดตามเอกสารแนบ 3.5.1 – 3.5.6)

(.....)
ผู้ช่วยศาสตราจารย์ปริเยศ สิทธิสรวง

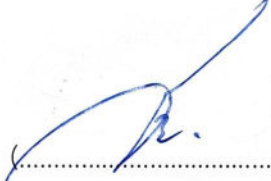

(.....)
นายอภิววัฒน์ ศรีภูมื่น

(.....)
ผู้ช่วยศาสตราจารย์เอกรัฐ อินตะวงศา

(.....)
นายชัย ชัยนันตา

(.....)
นายธนบดี สายโสม

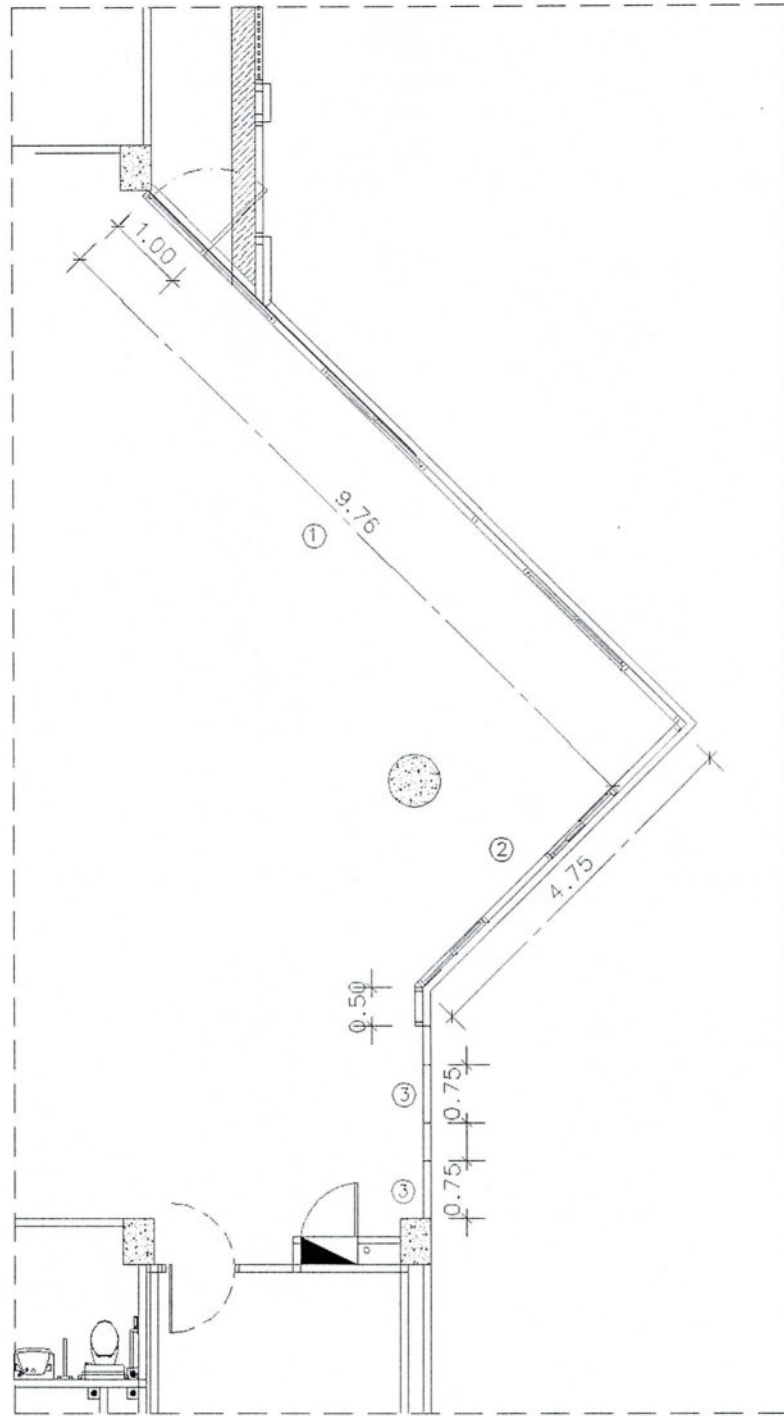
เอกสารแนบ 3.5.1



ผังพื้นที่ชั้นที่ 2-4

(*[Signature]*)
ผู้ช่วยศาสตราจารย์ปริเยศ สิริธรรม

(*[Signature]*)
ผู้ช่วยศาสตราจารย์เอกรัฐ อินต๊ะวงศา

(*[Signature]*)
นายชัย ชัยนันตา

(*[Signature]*)
นายอภิวัฒน์ ศรีภูม้น

(*[Signature]*)
นายธนบดี สายโสม

เอกสารแนบท้าย 3.5.2

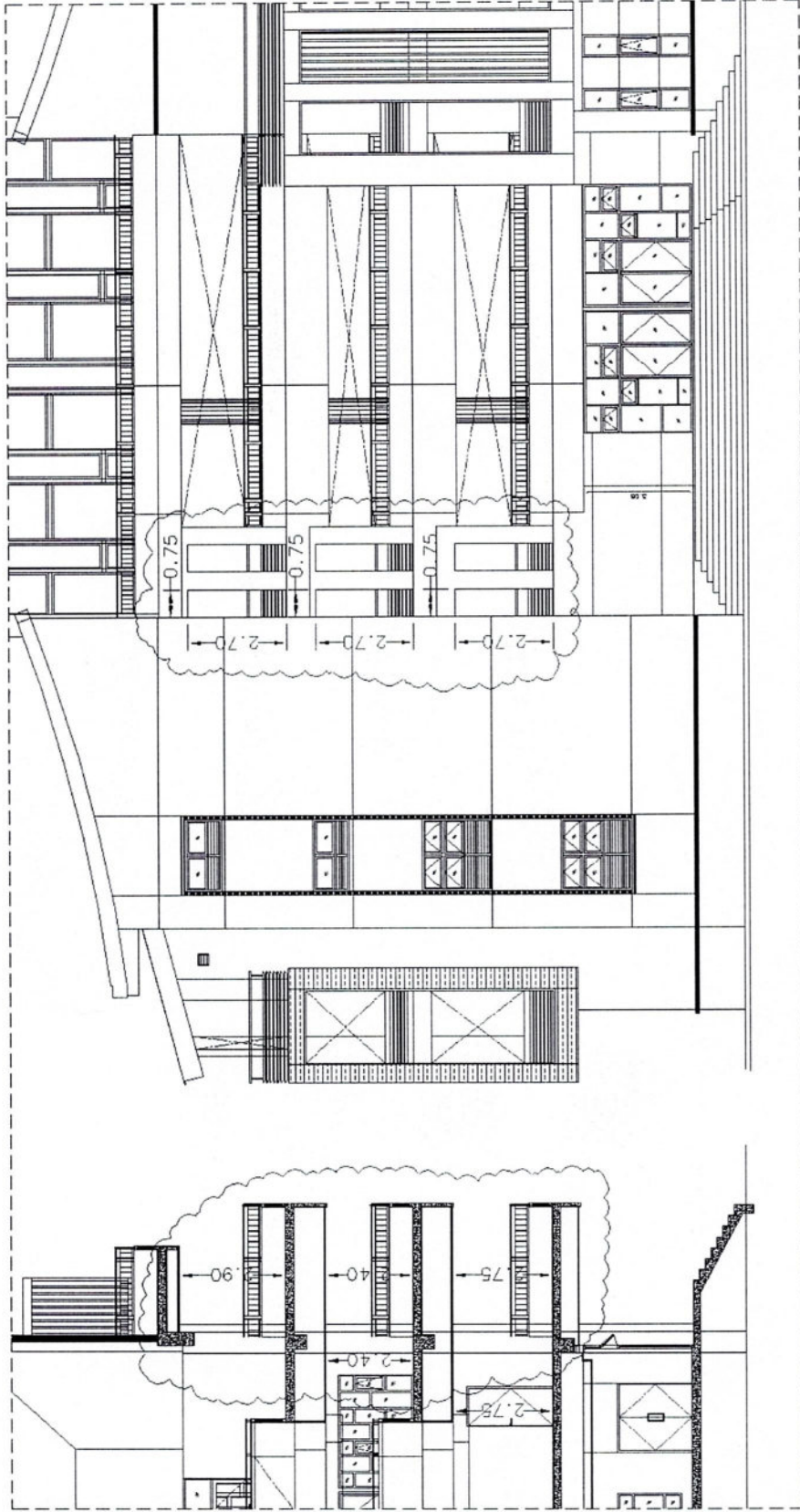

รูปตัด

รูปदान

(.....)
(.....)

ผู้ช่วยศาสตราจารย์ปริเยศ สิทธิสรวง

(.....)
(.....)

นายอภิวัฒน์ ศรีภูมื่น

(.....)
(.....)

ผู้ช่วยศาสตราจารย์เอกรัฐ อินต๊ะวงศา

(.....)
(.....)

นายธนบดี สายโสม

(.....)
(.....)

นายชัย ชัยนันตา

เอกสารแนบท้าย 3.5.3

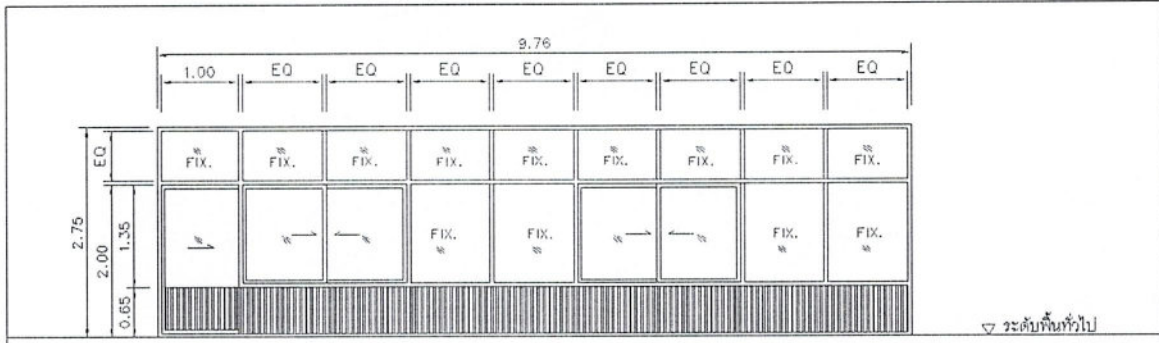

①

ชนิดประตู	ประตูบานเลื่อน หน้าต่างบานเลื่อนและช่องแสงติดตาย
วงกบ	อลูมิเนียม สีดำ หน้าไม้เือกกว่า 1.5 มม.
กรอบบาน	อลูมิเนียม สีดำ หน้าไม้เือกกว่า 1.5 มม.
ลูกเหล็ก	กระจกโลหะ หน้า 6 มม.
อุปกรณ์	อุปกรณ์บานเลื่อนครบชุด
หมายเหตุ	ให้ผู้รับจ้างปรับขนาดตามหน้างานจริง
ตำแหน่ง	ชั้น 2

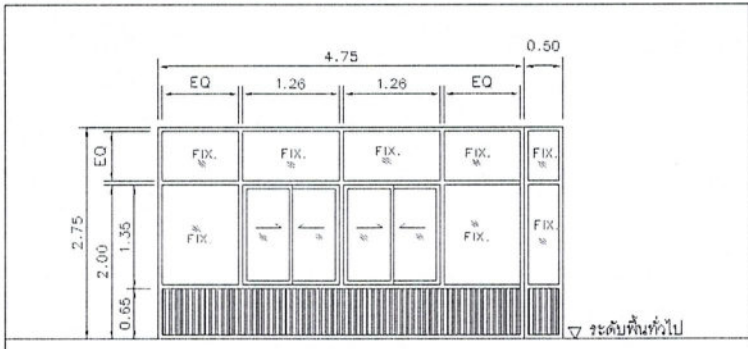

②

ชนิดประตู	ประตูบานเลื่อน หน้าต่างบานเลื่อนและช่องแสงติดตาย
วงกบ	อลูมิเนียม สีดำ หน้าไม้เือกกว่า 1.5 มม.
กรอบบาน	อลูมิเนียม สีดำ หน้าไม้เือกกว่า 1.5 มม.
ลูกเหล็ก	กระจกโลหะ หน้า 6 มม.
อุปกรณ์	อุปกรณ์บานเลื่อนครบชุด
หมายเหตุ	ให้ผู้รับจ้างปรับขนาดตามหน้างานจริง
ตำแหน่ง	ชั้น 2

(*[Signature]*)
 ผู้ช่วยศาสตราจารย์ปริเยศ สิทธิธรรม

(*[Signature]*)
 ผู้ช่วยศาสตราจารย์เอกกรรัฐ อินดีวงศา

(*[Signature]*)
 นายชัย ชัยนันทา

(*[Signature]*)
 นายอภิวัฒน์ ศรีภูมื่น

(*[Signature]*)
 นายธนบดี สายโสม

เอกสารแนบท้าย 3.5.4

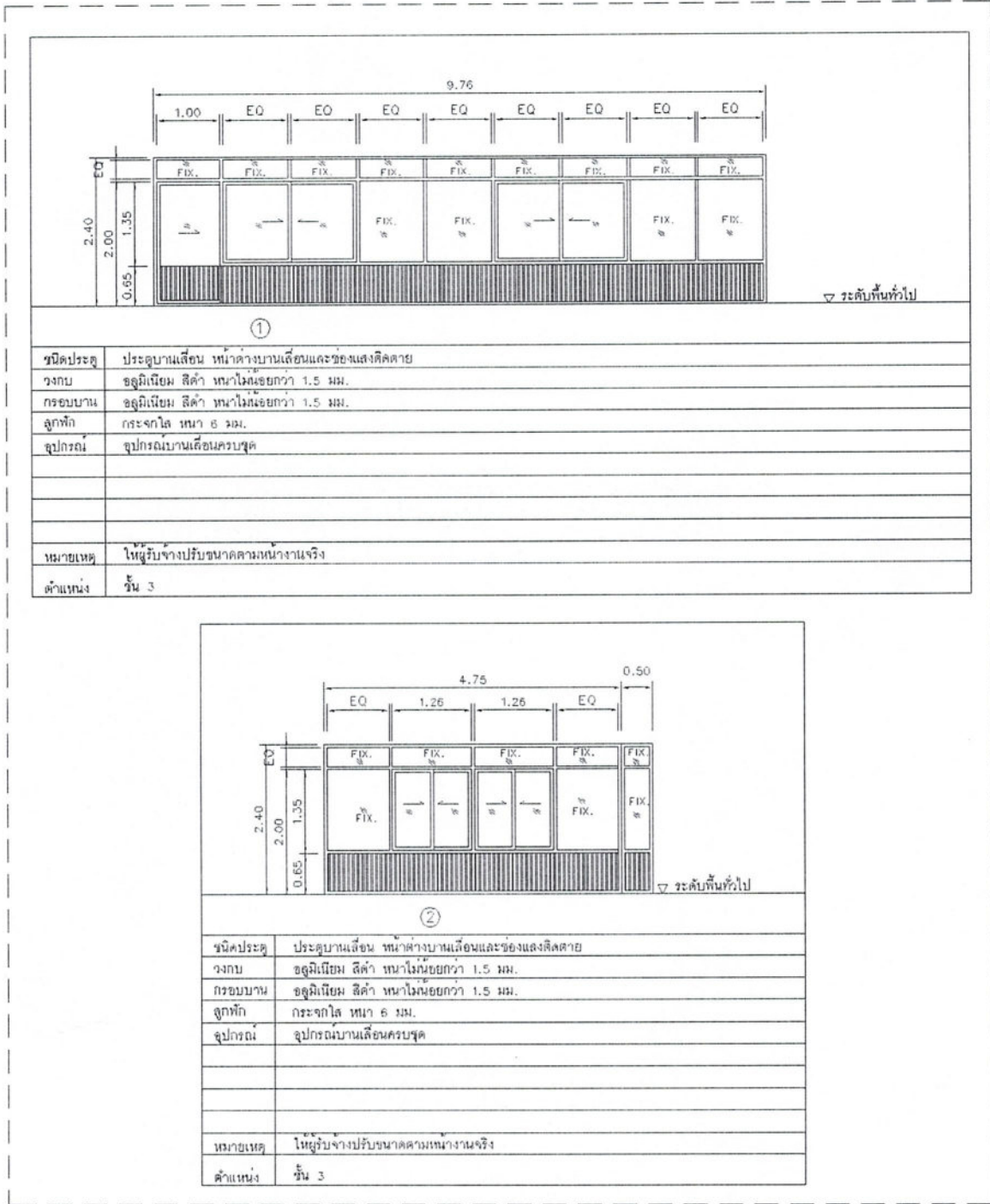

()
 ผู้ช่วยศาสตราจารย์ปริเยศ สิทธิสรวง

()
 ผู้ช่วยศาสตราจารย์เอกรัฐ อินดีวงศา

()
 นายชัย ชัยนันทา

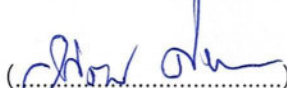
()
 นายอภิวัฒน์ ศรีภูมัย

()
 นายธนบดี สายโสม

เอกสารแนบท้าย 3.5.6

▽ ระดับพื้นทั่วไป

③

ชนิดประตู	ช่องแสงติดตาย
วงกบ	อลูมิเนียม สีดำ
กรอบบาน	อลูมิเนียม สีดำ
ลูกพับ	กระจกโลหะ หนา 6 มม.
อุปกรณ์	อุปกรณ์ช่องแสงติดตายครบชุด
หมายเหตุ	ให้ผู้รับจ้างปรับขนาดตามหน่วยงานจริง

(*[Signature]*)
 (.....)
 ผู้ช่วยศาสตราจารย์ปริเยศ สิทธิธรรม

(*[Signature]*)
 (.....)
 ผู้ช่วยศาสตราจารย์เอกรัฐ อินต๊ะวงศา

(*[Signature]*)
 (.....)
 นายชัย ชัยนันตา

(*[Signature]*)
 (.....)
 นายอภิวัฒน์ ศรีภูม้น

(*[Signature]*)
 (.....)
 นายธนบดี สายโสม